

# Системы кондиционирования воздуха **SLZ-KA25, KA35, KA50VA** **KA25, KA35, KA50VAL**

Купить кондиционер Харьков

## Руководство по эксплуатации

Прочтите это руководство для правильной и безопасной эксплуатации данных систем кондиционирования воздуха

для пользователя

русский

# СОДЕРЖАНИЕ

1. Меры предосторожности.....	2
2. Управление .....	3
3. Обслуживание кондиционера.....	5
4. Поиск неисправности.....	6
5. Расположение, перемещение и проверка .....	6
6. Спецификация.....	7

## 1. Меры предосторожности

- Перед установкой блока полностью прочтите раздел “Меры предосторожности”.
- В разделе “Меры предосторожности” описаны важные положения по безопасности, которые необходимо строго соблюдать.
- Перед подключением необходимо согласовать мощность подключаемого оборудования с соответствующей службой.

### Символы, используемые в тексте:







 Осторожно:

Предосторожности, которые необходимо соблюдать во избежание получения травмы или летального исхода.

 Внимание:

Предосторожности, которые необходимо соблюдать во избежание поломки оборудования.

### Символы, используемые в иллюстрациях:

-  : действия, которых необходимо избегать
-  : важные инструкции, которым необходимо следовать
-  : части оборудования, которые должны быть заземлены
-  : вращающиеся части
-  : рубильник должен быть выключен перед проведением работ
-  : опасность электрического удара
-  : горячая поверхность

 Осторожно:

Внимательно прочтите содержание наклеек на корпусе блока.

 Внимание:

- Блок должен устанавливаться квалифицированным персоналом.
- Не ставьте на блок посторонние предметы.
- Не допускайте прямого попадания воды на блок и не трогайте его мокрыми руками, во избежание получения электрического удара.
- Не допускайте утечки воспламеняющихся газов в непосредственной близости от блока.
- Не располагайте газовые нагревательные и другие приборы с открытым пламенем в непосредственной близости от блока.
- В случае утечки хладагента следует проветрить помещение.
- При контакте хладагента с открытым пламенем образуется ядовитый газ.
- Не снимайте фронтальную панель и защитную решетку вентилятора наружного блока во время его работы.
- При появлении запаха гари немедленно отключите питание блока.
- Не разрешайте детям самостоятельно использовать кондиционер в отсутствии взрослых.
- Дети не должны оставаться без присмотра в непосредственной близости от работающего кондиционера.

 Осторожно:

- Не используйте острые предметы для нажатия кнопок на пульте управления кондиционера.
- Никогда не закрывайте воздухозаборные решетки

### Перемещение блока

При необходимости перемещения блока обратитесь к квалифицированному персоналу. Неквалифицированное проведение работ по демонтажу блока может привести к ожогу хладагентом и загрязнению окружающей среды.

## 2. Управление

1

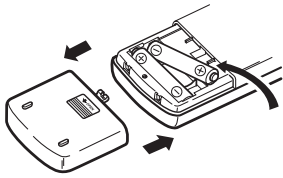

2

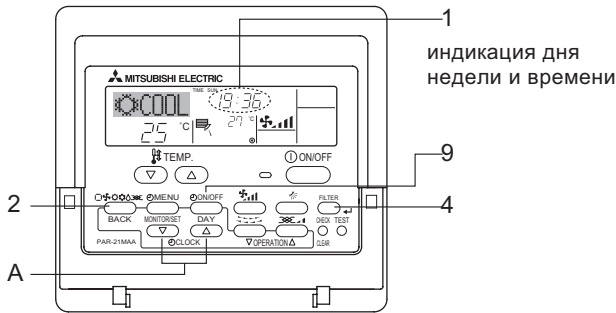
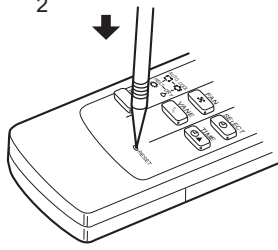

1 индикация дня недели и времени

9

4

3 установка дня недели

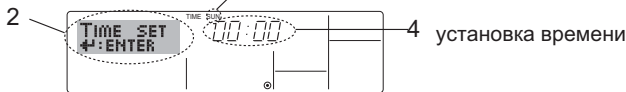

4 установка времени

### 2.1. Описание функции «Авторестарт»

- Данные приборы имеют функцию «Авторестарт», восстанавливающую работу кондиционера после кратковременного пропадания питающего напряжения. Кондиционер включится в том же режиме и с теми же настройками, с которыми он работал до отключения питания.
- Если до отключения питания блок был выключен с пульта управления, то после восстановления питания блок останется в выключенном состоянии.
- Если до отключения питания блок был включен в тестовом режиме, то после восстановления питания блок продолжит работу в тестовом режиме с сохранением настроек.

### 2.2. Беспроводной пульт управления (установка батареек)

- 1 Откройте крышку отсека для батареек. Установите батарейки. Закройте крышку.
  - 2 Нажмите кнопку «RESET».
- Устанавливайте батарейки минусом вперед.
  - Соблюдайте полярность установки.
  - Если кнопка «RESET» не была нажата, то пульт может работать неправильно.
  - Для нажатия кнопки «RESET» потребуется какой-либо тонкий предмет.

### 2.3. Установка времени и дня недели

- Используйте этот экран для коррекции дня недели и времени.

Примечание:

Индикация дня недели и времени будет отсутствовать, если в режиме настройки функция «Часы» была выключена.

> Установка времени и дня недели ...

1. Кнопками «Set Time» выберите режим: область индикатора 2.
2. Кнопками «Timer On/Off (Set Day)» (поз. 9) установите день недели. Каждое нажатие последовательно меняет день недели в области 3 жк-индикатора.
3. С помощью кнопки «Set Time» установите время: удерживая нажатой кнопку, значения в области индикации 4 будут изменяться сначала с шагом 1 минута, затем - 10 минут, а затем с шагом 1 час.

4. После того как выполнены действия, указанные в пунктах 2 и 3, зафиксируйте настройки с помощью кнопки «Filter»

Примечание:

Новые установки будут игнорированы, если нажать кнопку «Mode (Return)» до нажатия кнопки «Filter»

5. Нажмите кнопку «Mode (Return)» для выхода из режима установки времени и дня недели и возврата к нормальной индикации.

Новые значения отображаются в области 1 жк-индикатора.

### 2.4. Включение/выключение блока

- При работе кондиционера нельзя выключать питание, это может привести к его поломке.
  - (1) Нажмите кнопку включения/выключения «ON/OFF».
  - (B) Индикатор В показывает состояние системы: включено или выключено.
- Если сразу после отключения системы снова нажать кнопку «ON/OFF», то включение кондиционера будет происходить с задержкой в 3 минуты. Это необходимо для защиты внутренних компонентов системы.

- Для проводного пульта управления

- Если функция «Авторестарт» выключена, то при восстановлении электропитания после сбоя, блок не включается автоматически. Для включения блока нажмите кнопку «ON/OFF» (1).

- Для беспроводного пульта управления

Примечание:

Максимальное расстояние от пульта до блока 7 метров в пределах 45 градусов влево и вправо от центральной линии приемника блока. Сигнал пульта может не доходить до приемника блока при сильном солнечном освещении или из-за ламп дневного света.

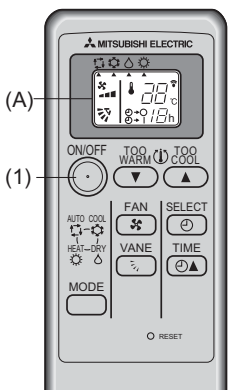

Беспроводной пульт управления

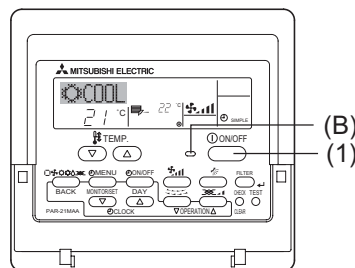

Проводной пульт управления

## 2. Управление

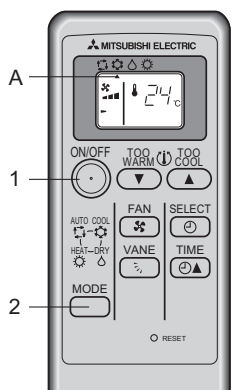

Беспроводной пульт управления

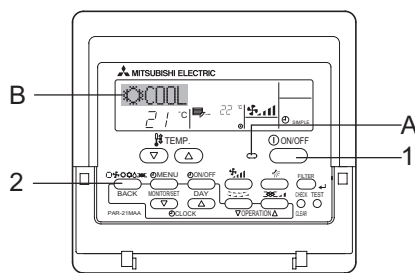

Проводной пульт управления



### 2.5. Выбор режима

1 Если блок выключен, то включите его кнопкой «ON/OFF».

#### ■ Беспроводной пульт управления

2 Для выбора режима нажмите кнопку 

При каждом нажатии этой кнопки указатель ▲ перемещается под символами режимов

- Автоматический режим
-  Охлаждение
-  Осушение
-  Обогрев

#### ■ Проводной пульт управления

2 Нажмите кнопку выбора режима (). Режимы переключаются в следующем порядке:

- B
-  Охлаждение
  -  Осушение
  -  Вентиляция
  -  Обогрев
  - Автоматический режим

### Мультисистемы: наружные блоки серии MXZ

> Наружные блоки серии MXZ позволяют подключать несколько внутренних блоков. В зависимости от их суммарной производительности два или более внутренних блока могут работать одновременно.

• Внутренние блоки могут работать одновременно только в одинаковом режиме. При попытке включить один внутренний блок в режиме «охлаждение», а другой в режиме «обогрев», работать будет только тот блок, который был включен первым. Блоки, включенные в противоположном режиме будут выдавать ошибку на блоке индикации.

#### Устанавливайте на блоках одинаковый режим работы.

- Возможно, что блок, работающий в автоматическом режиме «AUTO»  не сможет сменить рабочий режим (например, с охлаждения на обогрев).
- Внутренний блок может включаться в режим «обогрев» с задержкой (максимум 15 минут), если наружный блок находится в режиме оттаивания.
- В режиме «обогрев» выключенный внутренний блок может нагреваться, и из него может быть слышен шум протекающего хладагента. Это не является неисправностью.

### 2.6. Выбор температуры

> Для уменьшения температуры в помещении нажмите кнопку  В области A индицируется целевая температура.

- Каждое нажатие кнопки уменьшает температуру на 1°C.

> Для увеличения температуры в помещении нажмите кнопку  В области A индицируется целевая температура.

- Каждое нажатие кнопки увеличивает температуру на 1°C.

Диапазон выбора температуры:

охлаждение/осушение	19 - 30°C
обогрев	17 - 28°C
автоматический	19 - 28°C

Если температура в помещении менее 8°C или более 39°C, то соответствующее значение мигает.

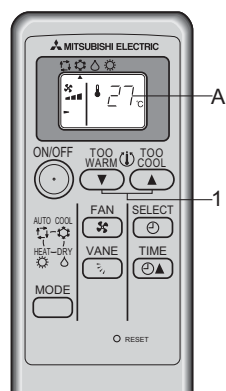

Беспроводной пульт управления

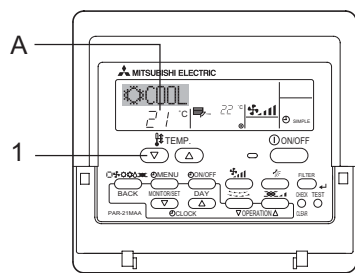

Проводной пульт управления

## 2. Управление

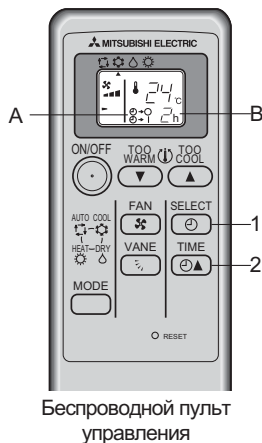
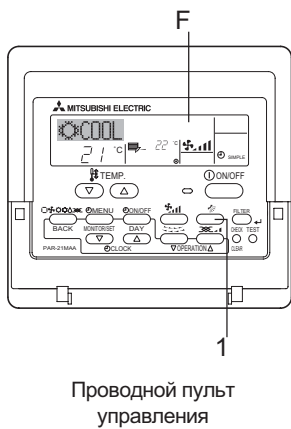
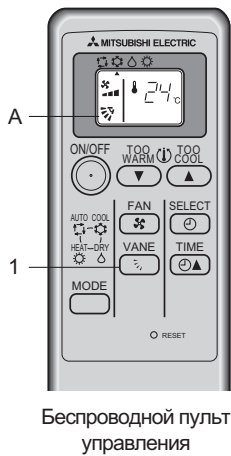
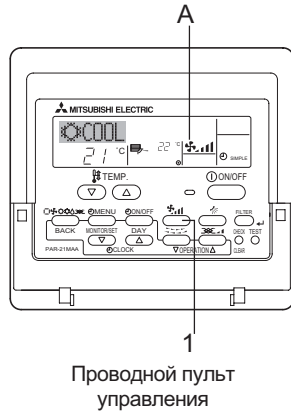
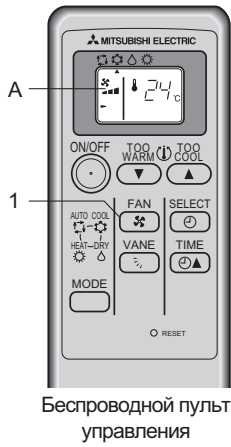

### 2.7. Выбор скорости вентилятора

1 Нажмите кнопку для установки желаемой скорости воздушного потока. При каждом нажатии индикация на пульте управления (область A) изменяется следующим образом:

скорость	индикатор пульта управления		
	низкая	средняя	высокая
3 ступени			

\* Индикация беспроводного пульта показана в скобках.

В некоторых режимах реальная скорость вентилятора может отличаться от задания на пульте:

- если включен индикатор «DEFROST/STAND BY» на внутреннем блоке;
- если температура в помещении выше, чем целевая температура, установленная в режиме «обогрев»;
- в режиме «осушение» вентилятор иногда останавливается;
- сразу после включения режима «обогрев», пока теплообменник внутреннего блока не нагрелся.

### 2.8. Установка направления воздушного потока

Вертикальная воздушная заслонка предназначена для регулирования направления воздушного потока.

1 Нажмите кнопку для установки направления потока. При каждом нажатии индикация на пульте управления (область A) изменяется следующим образом:

#### ■ беспроводной пульт

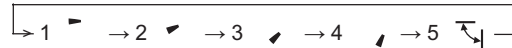

В следующих случаях индикация на пульте отличается от реального положения воздушной заслонки:

- на внутреннем блоке включен индикатор «DEFROST/STAND BY»;
- температура в помещении выше, чем целевая температура, установленная в режиме «обогрев».

#### ■ проводной пульт

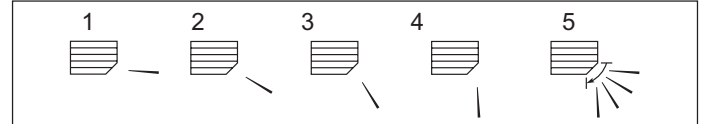

- 1 горизонтально 30°
- 2 вниз 45°
- 3 вниз 55°
- 4 вниз 70°
- 5 качание

- Если температура в помещении выше, чем целевая температура, установленная в режиме «обогрев», а наружный блок находится в режиме оттаивания или начального прогрева внутреннего теплообменника, то горизонтальная заслонка устанавливается в положение 1.
- Если в режиме «охлаждение» или «осушение» установить заслонку в положения 2, 3 или 4 при низкой или средней скорости вращения вентилятора, то на индикаторе пульта появится надпись «ONLY 1Hr.» («только 1 час»). Через 1 час заслонка автоматически вернется в положение 1 и надпись исчезнет.

### 2.9. Использование таймера

#### ■ беспроводной пульт

Таймер удобно использовать, когда вы ложитесь спать, встаете утром, приходите домой и т.п.

1 Кнопкой выберите режим таймера. При каждом нажатии индикация на пульте управления (область A) изменяется следующим образом:

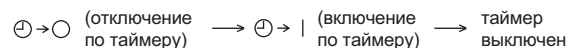

2 Установите время с помощью кнопки

В Каждое нажатие кнопки увеличивает значение на 1 час (до 12 часов)

Для отключения таймера:

- Нажимайте кнопку пока не исчезнет индикация

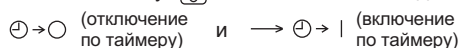

Примечание:

Отключение по таймеру и включение по таймеру не могут быть заданы одновременно.

## 2. Управление

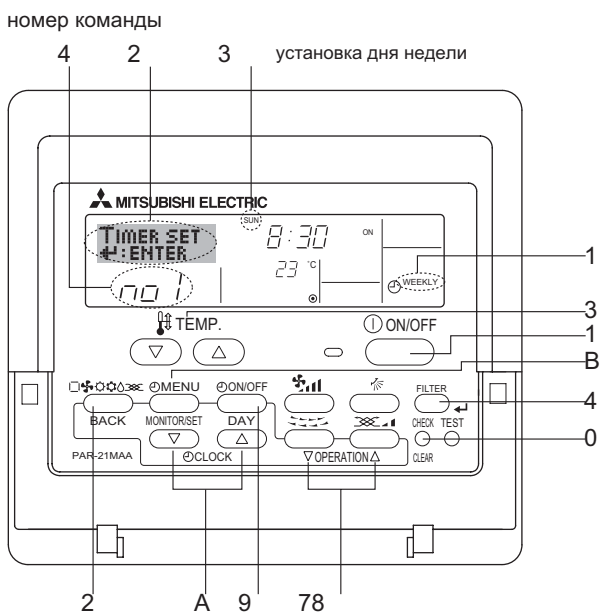

### 2.10. Использование таймера (проводной пульт)

Раздел содержит руководство по использованию таймера.

Существует три типа таймеров:

1 - недельный таймер, 2 - простой таймер, 3 - таймер автоматического отключения.

Информация о том, как выбрать тип таймера содержится в разделе 2.13. [4]–3 (3).

#### 2.10.1. Использование недельного таймера

С помощью недельного таймера можно задать до 8 команд изменения режима работы для каждого дня недели отдельно.

- Каждая команда может представлять собой: вкл/выкл с изменением целевой температуры, и отдельно - вкл/выкл или изменение температуры.
- Команда начинает выполняться при достижении времени, указанного в настройках таймера.

Точность установки времени 1 минута.

Примечание:

\*1. Различные виды таймеров (недельный, простой, автоматического отключения) не могут быть использованы одновременно.

\*2. Недельный таймер не будет работать, если выполняется одно из следующих условий:

Функция таймера отключена; в системе зафиксирована неисправность; включен тестовый режим; пульт находится в режиме самодиагностики или режиме установки функций; во время настройки дня недели и времени; задействовано центральное управление. В последнем случае не будут выполняться команды, заблокированные центральным пультом (вкл/выкл или изменение температуры).

> Установка недельного таймера

- Убедитесь, что при нормальной индикации на пульте, в поле 1 присутствует указание на недельный таймер.
- Нажмите кнопку «Timer Menu» (B) до появления надписи «Таймер:уст. ввод» на матричном индикаторе 2. Каждое нажатие кнопки переключает индикацию между «Таймер:уст. ввод» и «Просмотр таймера».
- Нажмите кнопку «Timer On/Off (Set Day)» (9) для выбора дня недели. Каждое нажатие на кнопку последовательно меняет дни недели или выбирает их все.
- Используя кнопки «Operation» ▽ △(7 или 8), выберите номер команды (от 1 до 8). Номер индицируется в области (4).

\* Настройки, сделанные в пунктах 3 и 4 соответствуют одной из ячеек таблицы, приведенной ниже. На рисунке пульта слева показано состояние индикатора, соответствующее команде номер 1 для воскресенья (Sunday)

Таблица настроек таймера

команда	Sunday	Monday	...	Saturday
No. 1	• 8:30 • ON • 23°C			
No. 2	• 10:00 • OFF	• 10:00 • OFF	• 10:00 • OFF	• 10:00 • OFF
...				
No. 8				

Команда 1 для воскресенья: «Включить кондиционер в 8:30 с целевой температурой 23°C».

Команда 2 выполняется каждый день: «Выключить кондиционер в 10:00».

Примечание:

При выборе дня недели индикация «Sun Mon Tues Wed Thurs Fri Sat» обозначает, что команда будет выполняться каждый день. Например, команда 2 из приведенной выше таблицы.

> Установка недельного таймера

- Нажмите кнопки «Set Time» (A) для установки времени для данной команды (индикация в области 5).  
\* Удерживая нажатой кнопку, значения в области индикации 5 будут изменяться сначала с шагом 1 минута, затем - 10 минут, а затем - с шагом 1 час.
- Нажмите кнопку «ON/OFF» для указания команды «вкл/выкл».  
\* Каждое нажатие кнопки изменяет индикацию в области 6 следующим образом: нет индикации (команда не задана) → «ON» (вкл) → «OFF» (выкл).
- Нажмите кнопки «Set Temperature» для установки целевой температуры.  
\* Каждое нажатие кнопок изменяет индикацию в области 7 следующим образом: нет индикации (команда не задана) ↔ 24 ↔ 25 ↔ ... ↔ 29 ↔ 30 ↔ 12 ↔ ... ↔ 23 ↔ нет индикации.  
(Диапазон установки от 12°C до 30°C. Однако реальный диапазон контролируемых температур зависит от типа внутреннего блока)



- После выполнения настроек, указанных в пунктах 5, 6 и 7 нажмите кнопку «Filter» (4) для фиксации настроек. Для удаления текущего содержания команды нажмите и быстро отпустите кнопку «Check (Clear)» (1) один раз.

\* Индикация времени изменится на «—:—», а индикаторы команды «вкл/выкл» и «целевая температура» исчезнут.

Для удаления сразу всех настроек недельного таймера следует нажать и удерживать кнопку «Check (Clear)» (10) более 2 секунд. Индикатор начинает мигать, указывая, что все настройки удалены.

Примечание:

Вновь введенные значения будут удалены, если нажать кнопку «Mode (Return)» (2) перед нажатием кнопки «Filter» (4).

Если вы задали несколько команд для одного и того же времени, то выполняться будет команда с наибольшим номером.

- Повторите шаги 3-8 для задания остальных команд.

- Нажмите кнопку «Mode (Return)» для выхода из режима настройки таймера и перехода к режиму управления.

- Для активации таймера нажмите кнопку «Timer On/Off» (9). При этом символ «Timer Off» должен исчезнуть.

\* Если настройки таймера не заданы, то индикация «Timer Off» мигает.

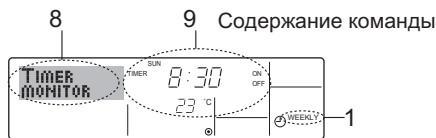

### > Просмотр настроек недельного таймера

- Убедитесь, что присутствует индикация «Weekly» (1).
- Нажмите кнопку «Timer Menu» (12), на матричном дисплее должна появиться надпись «Просмотр таймера» (8).
- Нажмите кнопку «Timer On/Off (Set Day)» (9) для выбора дня недели, настройки которого вы хотите проверить.
- Нажмите кнопки «Operation button» (7 или 8) для просмотра команд в области индикации (9).  
\* При каждом нажатии происходит переход к следующей команде.
- Для выхода из режима просмотра и возврата к экрану управления нажмите кнопку «Mode (Return)» (2).

### > Выключение недельного таймера

Нажмите кнопку «Timer On/Off» (9). При этом должен появиться символ «Timer Off» в области (10).

### > Включение недельного таймера

Нажмите кнопку «Timer On/Off» (9). При этом символ «Timer Off» в области (10) должен исчезнуть.

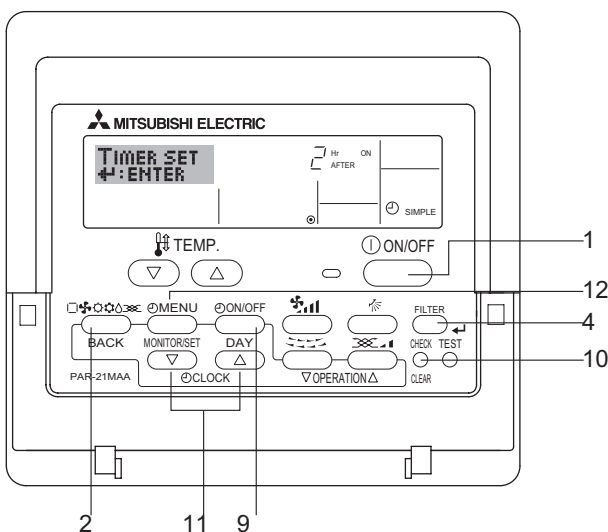
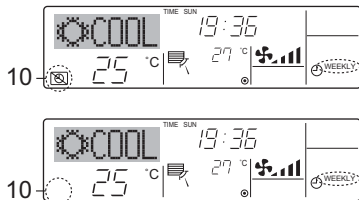

### 2.10.2. Использование простого таймера

■ Простой таймер можно использовать в следующих случаях:

- включение: Кондиционер включается через указанное количество часов.
- выключение: Кондиционер выключается через указанное количество часов.
- включение и выключение: Кондиционер работает в заданном промежутке времени.

■ Простой таймер «включение и выключение» может устанавливаться один раз в течение 72 часов. Точность установки времени 1 час.

Примечание:

- Различные виды таймеров (недельный, простой, автоматического отключения) не могут быть использованы одновременно.
- Простой таймер не будет работать, если выполняется одно из следующих условий:  
Функция таймера отключена; в системе зафиксирована неисправность; пульт находится в режиме самодиагностики или режиме установки функций; во время настройки таймера; задействовано центральное управление (вкл/выкл заблокировано).

## 2. Управление



### > Настройка простого таймера

1. Убедитесь, что при нормальной индикации на пульте, в поле 1 присутствует указание на простой таймер. В противном случае в режиме настройки функций следует установить простой таймер. Информация о том, как выбрать тип таймера содержится в разделе 2.13. [4]–3 (3).
2. Нажмите кнопку «Timer Menu» (12) до появления надписи «Таймер:уст. ввод» на матричном индикаторе 2. Каждое нажатие кнопки переключает индикацию между «Таймер:уст. ввод» и «Просмотр таймера».
3. Нажмите кнопку «ON/OFF» (1) для отображения настроек простого таймера. При первом нажатии указывается количество часов, оставшееся до включения кондиционера, при втором нажатии - до выключения. Вкл или выкл (ON или OFF) показано в области индикации (3).
  - включение: Кондиционер включается через указанное количество часов.
  - выключение: Кондиционер выключается через указанное количество часов.
4. При индикации «ON» или «OFF» в области (3) нажмите кнопки «Set Time» (11) для указания количества часов (4) до включения (при индикации «ON») или до выключения (при индикации «OFF»). Допустимые значения: от 1 до 72 часов.
5. Для задания включения и выключения с помощью простого таймера повторите шаги 3 и 4, указав разное количество часов
6. Для удаления команды (вкл или выкл) следует ее выбрать (см. пункт 3) и нажать кнопку «Check (Clear)» (10). При этом в области индикации количества часов (4) появится «\_». При необходимости использовать только включение или выключение убедитесь, что другая команда удалена: «\_».
7. После выполнения шагов 3-6 нажмите кнопку «Filter» ← (4) для фиксации значений.

Примечание:

Вновь введенные значения будут удалены, если нажать кнопку «Mode (Return)» (2) перед нажатием кнопки «Filter» ← (4).

8. Нажмите кнопку «Mode (Return)» для выхода из режима настройки таймера и перехода к режиму управления.
9. Нажмите кнопку «Timer On/Off» для активации таймера и начала обратного отсчета.

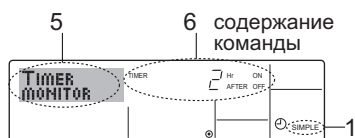

### > Просмотр настроек простого таймера

1. Убедитесь, что присутствует индикация «Simple» (1).
2. Нажмите кнопку «Timer Menu» (12), на матричном дисплее должна появиться надпись «Просмотр таймера» (5).
  - Если задан таймер включения или выключения, то в области (6) индицируется количество часов.
  - Если заданы включение и выключение, то соответствующие значения часов попеременно мигают.
3. Для выхода из режима просмотра и возврата к экрану управления нажмите кнопку «Mode (Return)» (2).

### > Выключение простого таймера ...

Нажмите кнопку «Timer On/Off» (9). При этом настройки таймера должны исчезнуть в области (7).

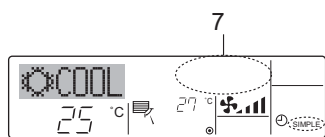

### > Включение простого таймера ...

Нажмите кнопку «Timer On/Off» (9). При этом настройки таймера должны появиться в области (7).



## 2. Управление

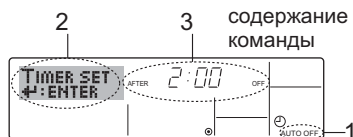
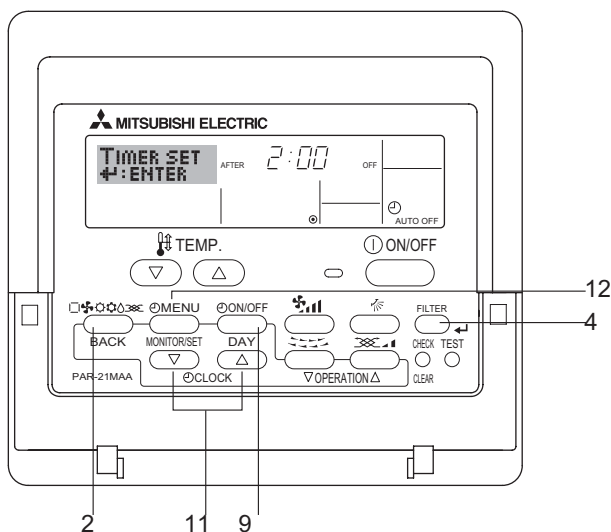
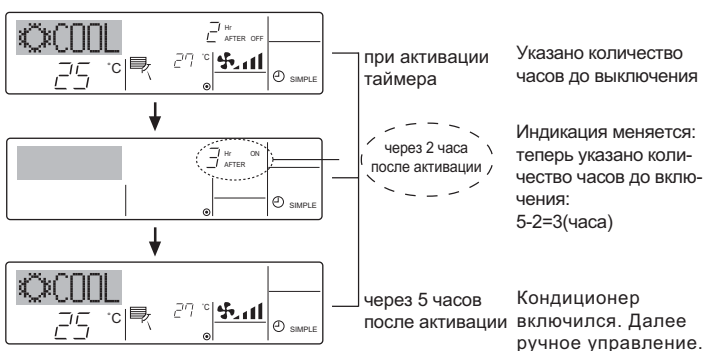
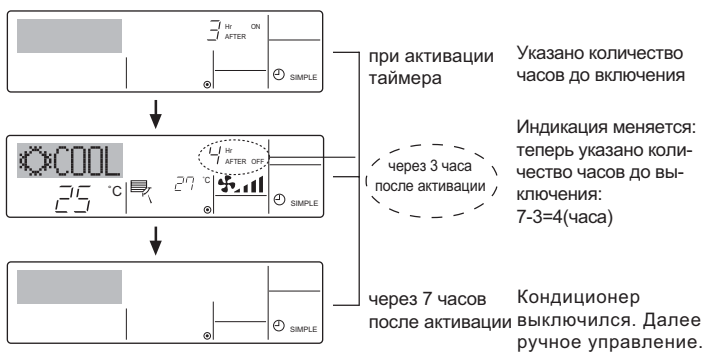

### Примеры

Заданы обе команды простого таймера: включение и выключение. Их выполнение и индикация при этом на пульте показана ниже.

#### Пример 1:

Включение установлено раньше, чем выключение.

Установка включения (ON): 3 часа

Установка выключения (OFF): 7 часов

#### Пример 2:

Выключение установлено раньше, чем включение.

Установка включения (ON): 5 часов

Установка выключения (OFF): 2 часа

### 2.10.3. Использование таймера автоотключения

- Этот таймер начинает обратный отсчет после включения кондиционера и отключает его через указанное количество часов.
- Время отключения задается от 30 минут до 4 часов с шагом 30 минут.

#### Примечание:

- \*1. Различные виды таймеров (недельный, простой, автоматического отключения) не могут быть использованы одновременно.
- \*2. Таймер автоотключения не будет работать, если выполняется одно из следующих условий:  
Функция таймера отключена; в системе зафиксирована неисправность; включен тестовый режим; пульт находится в режиме самодиагностики или режиме установки функций; во время настройки таймера; задействовано центральное управление (вкл/выкл блокировано).

#### > Настройка таймера автоотключения

1. Убедитесь, что при нормальной индикации на пульте, в поле 1 присутствует указание на таймер автоотключения. В противном случае в режиме настройки функций следует установить таймер автоотключения. Информация о том, как выбрать тип таймера содержится в разделе 2.13. [4]–3 (3).
2. Удерживайте кнопку «Timer Menu» (12) более 3 секунд до появления надписи «Таймер:уст. ввод» на матричном индикаторе 2. Каждое нажатие кнопки переключает индикацию между «Таймер:уст. ввод» и «Просмотр таймера».
3. Нажмите кнопки «Set Time» (11) для указания количества часов до автоотключения (3).
4. Нажмите кнопку «Filter» (4) для фиксации значений.

#### Примечание:

Вновь введенные значения будут удалены, если нажать кнопку «Mode (Return)» (2) перед нажатием кнопки «Filter» (4).

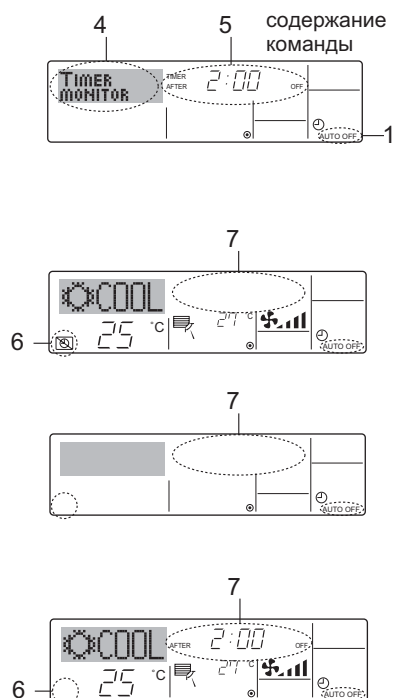

5. Нажмите кнопку «Mode (Return)» для выхода из режима настройки таймера и перехода к режиму управления.
6. Если кондиционер уже включен, то таймер сразу начинает обратный отсчет. Убедитесь, что на пульте присутствует индикация «Auto Off».

### > Просмотр настроек таймера автоотключения

1. Убедитесь, что присутствует индикация «Auto Off» (1).
2. Удерживайте кнопку «Timer Menu» (12) более 3 секунд, на матричном дисплее должна появиться надпись «Просмотр таймера» (4).
- В области (5) индицируется количество часов до автоотключения.
3. Для выхода из режима просмотра и возврата к экрану управления нажмите кнопку «Mode (Return)» (2).

### > Выключение таймера автоотключения ...

- Удерживайте кнопку «Timer On/Off» (9) более 3 секунд. При этом должен появиться символ «Timer Off» в области (6), количество часов в области (7) должно исчезнуть.
- Другой вариант - выключите кондиционер самостоятельно: индикация в области (7) исчезнет.

### > Активация таймера автоотключения ...

- Удерживайте кнопку «Timer On/Off» (9) более 3 секунд. При этом должен исчезнуть символ «Timer Off» в области (6), и должно появиться количество часов в области (7).
- Другой вариант - включите кондиционер самостоятельно: появится индикация в области (7).

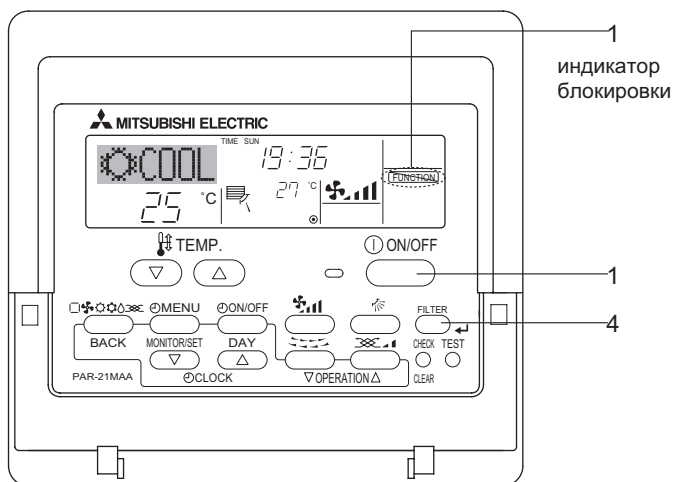

## 2.11. Блокировка кнопок проводного пульта управления

- При необходимости можно включить блокировку пульта управления. В режиме выбора функций установите требуемый тип блокировки. Информация о том, как выбрать тип блокировки содержится в разделе 2.13. [4]–2 (1).

Существуют два типа блокировки:

1. Заблокировать все кнопки пульта управления.
2. Заблокировать все кнопки пульта управления кроме кнопки «Вкл/выкл»

Примечание:

Символ «Locked» обозначает, что кнопки пульта управления заблокированы.

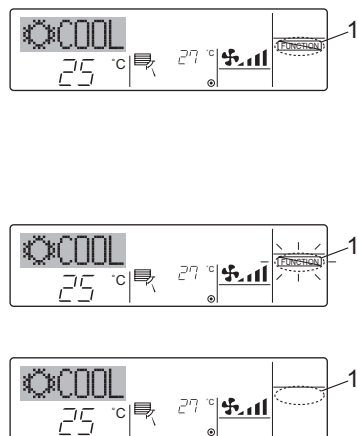

### > Как заблокировать кнопки ...

1. Удерживая нажатой кнопку «Filter» (4), нажмите кнопку «Вкл/выкл» (1) на 2 секунды. Символ «Locked» появится в области (1) индикатора, свидетельствуя об активации блокировки.
- \* Если возможность блокировки была отключена в режиме выбора функций, то при нажатии указанных выше кнопок, будет появляться надпись «Not Available».

- Если кнопки пульта заблокированы, то при нажатии на них мигает символ «Locked».

### > Как разблокировать кнопки ...

1. Удерживая нажатой кнопку «Filter» (4), нажмите кнопку «Вкл/выкл» (1) на 2 секунды. Символ «Locked» исчезнет в области (1) индикатора, свидетельствуя об отключении блокировки.

## 2. Управление

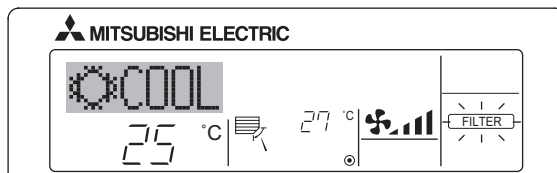
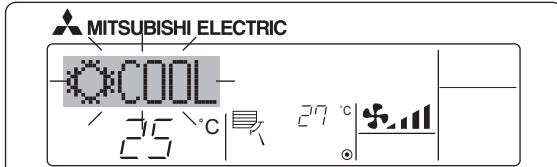
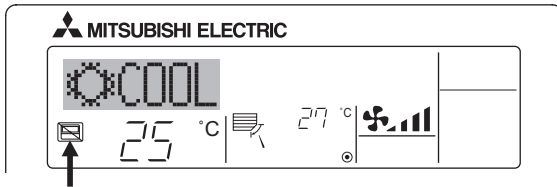

### 2.12. Другие индикации проводного пульта

#### 2.12.1. Символ «Центральное управление»

- Этот символ отображается, если данная функция контролируется центральным пультом (заблокировано для местного управления). Например,
  - Включение/выключение (в том числе таймером)
  - Режим работы (охлаждение, обогрев и т.п.)
  - Целевая температура

Примечание:

Указанные функции могут быть заблокированы для местного управления отдельно и все вместе.

#### 2.12.2. Мигание индикатора режима

##### ■ Мигает постоянно

Это обозначает, что другой внутренний блок, подключенный к тому же наружному уже включен в противоположном режиме. Установите для данного блока тот же режим.

##### ■ После мигания индикатор режима гаснет

Это обозначает, что с наружного блока фиксирован другой режим работы (например, сезонная установка). Используйте другой режим.

#### 2.12.3. Мигание надписи «Filter»

##### ■ Указывает на необходимость очистки воздушного фильтра.

##### ■ При сбросе индикации «FILTER»

После очистки фильтра следует сбросить индикацию «Filter». Для этого нажмите два раза подряд кнопку «Filter» на пульте управления.

Примечание:

- Если к пульту подключены 2 или более внутренних блоков разных типов, то у них могут различаться интервалы чистки фильтров. Индикация «Filter» будет появляться в соответствии с интервалом чистки фильтра главного блока.
- Индикация «Filter» появляется через установленные промежутки времени, соответствующие загрязнению фильтра в среднестатистическом помещении. В некоторых помещениях возможно потребуется более частая чистка воздушных фильтров.
- Интервал чистки воздушных фильтров зависит от модели кондиционера.

#### 2.12.4. Мигает код неисправности

- Если индикатор «Включено» и код неисправности на дисплее одновременно мигают, то это говорит о неисправности кондиционера. Кондиционер отключается, эксплуатация его невозможна.

Выключите питание кондиционера, запишите код неисправности и сообщите его поставщику оборудования или в сервисный центр

- Если мигает только код неисправности, а индикатор «Включено» постоянно горит, то кондиционер продолжает работать. Возможно, что в системе появилась неисправность. Запишите код неисправности и сообщите его поставщику оборудования или в сервисный центр.

Пульт позволяет в режиме выбора функций ввести номер телефона поставщика или сервисного центра (см. раздел 2.13). Впоследствии при нажатии кнопки «Check» на экране пульта будет появляться введенный номер.

Пульт позволяет в режиме выбора функций ввести номер телефона поставщика или сервисного центра (см. раздел 2.13). Впоследствии при нажатии кнопки «Check» на экране пульта будет появляться введенный номер.

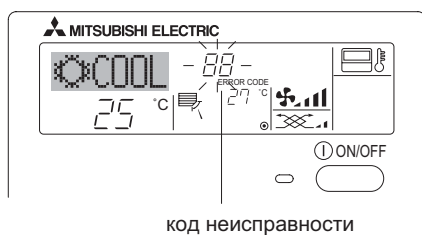
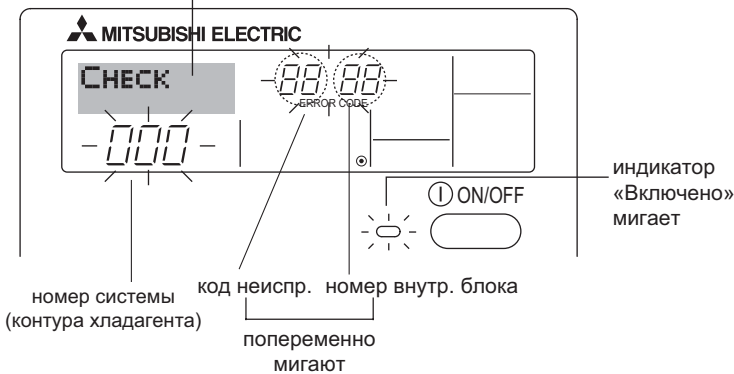

Нажата кнопка «Check»

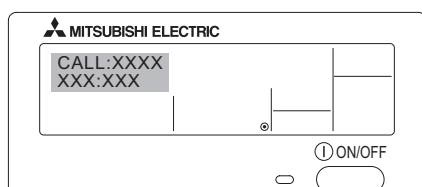

## 2. Управление

### 2.13. Выбор функций (проводной пульт управления)

Настройки пульта управления могут быть изменены в режиме выбора функций. Измените настройки, если это необходимо.

столбец 1	столбец 2	столбец 3 (описание функции)
1. Изменить язык ("CHANGE LANGUAGE")	Изменяет язык на котором выводится информация в матричной области дисплея.	<ul style="list-style-type: none"> <li>В матричной области дисплея возможно отображение информации на нескольких языках.</li> </ul>
2. Ограничение функций ("FUNCTION SELECTION")	(1) Тип блокировки кнопок ("LOCKING FUNCTION")	<ul style="list-style-type: none"> <li>Выбор типа блокировки кнопок</li> </ul>
	(2) Использование автоматического режима ("SELECT AUTOMODE")	<ul style="list-style-type: none"> <li>Использовать или не использовать автоматический режим работы.</li> </ul>
	(3) Ограничение диапазона целевых температур ("LIMIT TEMPFUNCTION")	<ul style="list-style-type: none"> <li>Установка максимального и минимального значения температур</li> </ul>
3. Выбор режимов ("MODE SELECTION")	(1) Установка главный/ведомый пульт ("CONTROLLER MAIN/SUB")	<ul style="list-style-type: none"> <li>Если в одну группу подключены два пульта управления, то один из них должен быть установлен как ведомый.</li> </ul>
	(2) Использование часов ("CLOCK")	<ul style="list-style-type: none"> <li>Задействовать или нет функцию часов</li> </ul>
	(3) Тип таймера ("WEEKLY TIMER")	<ul style="list-style-type: none"> <li>Выбор типа таймера</li> </ul>
	(4) Телефон поставщика или сервисного центра ("CALL.")	<ul style="list-style-type: none"> <li>Контактный телефон при неисправности прибора</li> <li>Введение номера телефона</li> </ul>
4. Настройки дисплея ("DISP MODE SETTING")	(1) Единицы измерения температуры (°C/°F ("TEMPMODE°C/°F"))	<ul style="list-style-type: none"> <li>Выбор единиц измерения температуры: °C или °F</li> </ul>
	(2) Индикация температуры в помещении ("ROOMTEMP DISP SELECT")	<ul style="list-style-type: none"> <li>Отображать или нет при работе температуру воздуха, входящего в кондиционер</li> </ul>
	(3) Индикация режима (охлаждение или обогрев) в автоматическом режиме ("AUTO MODE DISP C/H")	<ul style="list-style-type: none"> <li>Отображать режим работы кондиционера в автоматическом режиме: «Холод»/«Тепло» или индицировать «Авто»</li> </ul>

#### 2.13.1. Процедура выбора функций

[1] Выключите кондиционер перед входом в режим выбора функций. → [2] Выберите режим из столбца 1. → [3] Выберите режим из столбца 2. → [4] Выполните установки. (описание в столбце 3) → [5] Завершение настройки. → [6] Выход из режима выбора функций в режим управления. (конец)

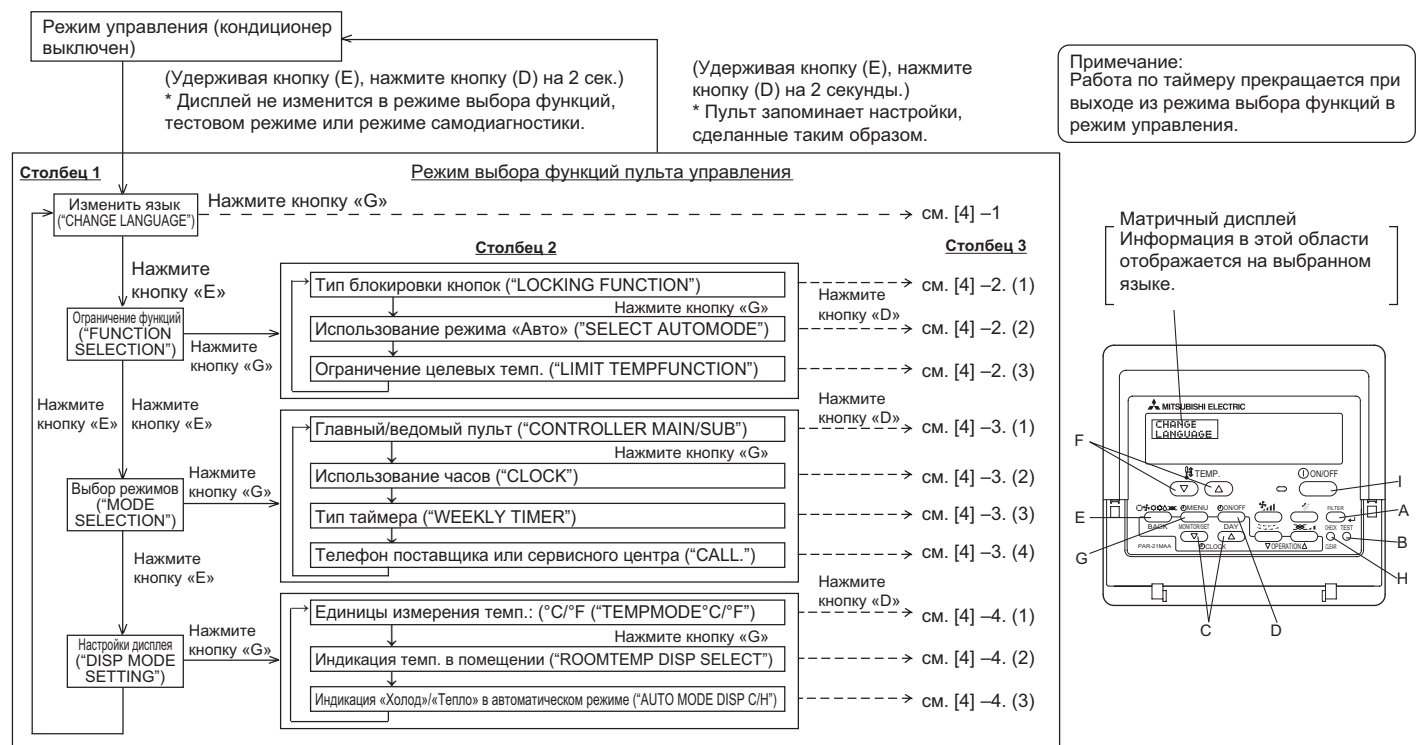

## 2. Управление

### 2.13.2. Описание настроек в режиме выбора функций

#### [4]–1. Изменить язык

Информация в матричном секторе индикатора может отображаться на нескольких языках..

- Нажмите кнопку [ ⊖ MENU] (G) для изменения языка  
1 японский (JP), 2 английский (GB), 3 немецкий (D), 4 испанский (E), 5 русский (RU), 6 итальянский (I), 7 китайский (CH), 8 французский (F)

#### [4]–2. Ограничение функций

##### (1) Тип блокировки кнопок

- Для изменения настроек нажмите кнопку (D) [ ⊖ ON/OFF]
  - 1 no1 : Заблокированы все кнопки пульта управления кроме кнопки [ ⊕ ON/OFF].
  - 2 no2 : Заблокированы все кнопки пульта управления.
  - 3 OFF (заводская установка) : Режим блокировки отключен.

\*Если выбран тип блокировки 1 или 2, то в режиме управления возможно заблокировать кнопки пульта следующим образом: нажать одновременно и удерживать более 2 секунд кнопки «Filter» и «ON/OFF».

##### (2) Использование автоматического режима

Если данный пульт управления подключен к внутреннему блоку, имеющему автоматический режим, то можно выполнить следующие настройки.

- Для изменения настроек нажмите кнопку (D) [ ⊖ ON/OFF]
  - 1 ON (заводская установка) : При переключении режимов присутствует автоматический режим.
  - 2 OFF : При переключении режимов автоматический режим отсутствует.

##### (3) Ограничение диапазона целевых температур

После выполнения данных настроек целевая температура, задаваемая с пульта, может изменяться в ограниченном диапазоне.

- Для изменения настроек нажмите кнопку (D) [ ⊖ ON/OFF]
  - 1 «Ограничено охлаждение» :  
Изменен диапазон целевых температур в режиме охлаждения/осушение.
  - 2 «Ограничен обогрев» :  
Изменен диапазон целевых температур в режиме обогрева.
  - 3 «Ограничен режим АВТО» :  
Изменен диапазон целевых температур в автоматическом режиме.
  - 4 OFF (заводская установка) : Нет ограничения диапазона целевых температур.
- \* При выборе 1, 2 или 3 задание диапазона является общим для всех режимов, но при переходе в управление применяется только к соответствующему режиму. Если диапазон не задан, то ограничение целевой температуры не происходит.
- Для установки значения температуры используйте кнопки (F) [ ⏴ TEMP. (▽) или (△)].
- Для переключения между верхней и нижней границами диапазона используйте кнопку (H) [ \*]. Выбранный параметр мигает и его значение может быть изменено.
- Допустимые значения диапазонов:

охлаждение/осушение:	нижняя граница: 19°C ~ 30°C	верхняя граница: 30°C ~ 19°C
обогрев:	нижняя граница: 17°C ~ 28°C	верхняя граница: 28°C ~ 17°C
автоматический режим:	нижняя граница: 19°C ~ 28°C	верхняя граница: 28°C ~ 19°C
- \* Допустимые значения диапазонов могут отличаться для разных внутренних блоков (Mr. Slim, CITY MULTI и другие)

#### [4]–3. Выбор режимов

##### (1) Установка главный/ведомый пульт

- Для изменения настроек нажмите кнопку (D) [ ⊖ ON/OFF]
  - 1 Main : Главный пульт управления
  - 2 Sub : Ведомый пульт управления

##### (2) Использование часов

- Для изменения настроек нажмите кнопку (D) [ ⊖ ON/OFF]
  - 1 ON : Часы используются.
  - 2 OFF : Часы не используются.

##### (3) Тип таймера

- Для изменения настроек нажмите кнопку (D) [ ⊖ ON/OFF]
  - 1 WEEKLY TIMER : Недельный таймер может быть использован.
  - 2 AUTO OFF TIMER : Таймер автоотключения может быть использован.
  - 3 SIMPLE TIMER : Простой таймер может быть использован.
  - 4 TIMER MODE OFF : Таймеры не используются.
- \* Если функция часов отключена, то недельный таймер не может быть использован.

##### (4) Телефон поставщика или сервисного центра

- Для изменения настроек нажмите кнопку (D) [ ⊖ ON/OFF]
  - 1 CALL OFF : Номер телефона не отображается в случае неисправности (D).
  - 2 CALL \*\*\*\* \* : Номер телефона отображается в случае неисправности.  
CALL\_ : При данной индикации вводится номер.
- Ввод номера телефона  
Для ввода цифр пользуйтесь следующими кнопками:  
для перемещения курсора вправо/влево - кнопки (F) [ ⏴ TEMP. (▽) и (△)]  
для изменения цифры в текущей позиции - кнопки (C) [ ⊖CLOCK (▽) или (△)]

## 2. Управление

### [4]–4. Настройки дисплея

#### (1) Единицы измерения температуры: °C/°F

- Для изменения настроек нажмите кнопку (D) [ ⊖ ON/OFF]
  - 1 °C : Температура измеряется в градусах по шкале Цельсия °C
  - 2 °F : Температура измеряется в градусах по шкале Фаренгейта °F

#### (2) Индикация температуры в помещении

- Для изменения настроек нажмите кнопку (D) [ ⊖ ON/OFF]
  - 1 ON : Температура помещения отображается.
  - 2 OFF : Температура помещения не отображается.

#### (3) Индикация режима (охлаждение или обогрев) в автоматическом режиме

- Для изменения настроек нажмите кнопку (D) [ ⊖ ON/OFF]
  - 1 ON : Индикация «Авто-Холод» или «Авто-Тепло» в автоматическом режиме работы.
  - 2 OFF : Индикация «Авто» в автоматическом режиме работы.

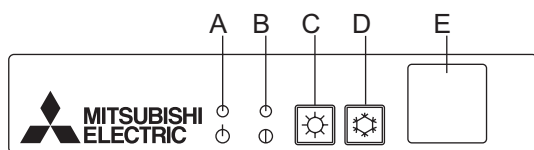
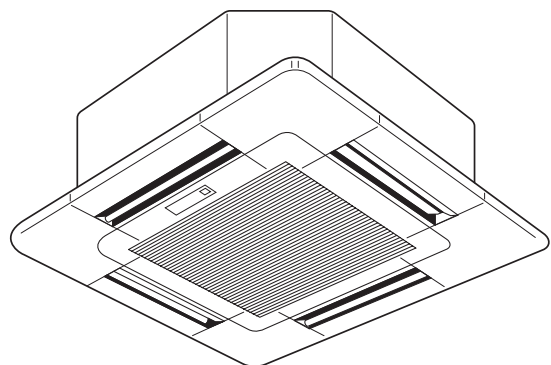

на декоративной панели SLP-2AL  
(для SLZ-KA25/KA35/KA50VAL)

### 2.14. Принудительное включение [модели с беспроводным пультом управления]

Эта функция применяется при невозможности использования пульта управления: плохие батарейки, неисправен пульт или т.п. Включить кондиционер можно с помощью кнопок на декоративной панели.

- A Индикатор DEFROST/STAND BY
- B Индикатор «ВКЛ/ВЫКЛ»
- C Включение в режим обогрева
- D Включение в режим охлаждения
- E Приемник ИК-сигналов пульта управления

#### Включение кондиционера

- Для включения в режим охлаждения нажмите кнопку D: ☀
- Для включения в режим обогрева нажмите кнопку C: ☀

Примечание:

- Принудительное включение происходит с фиксированными рабочими параметрами.

#### Параметры принудительного режима работы

Режим	Охлаждение	Обогрев
Целевая температура	24°C	24°C
Скорость вентилятора	высокая	высокая
Направление потока	горизонтально 30°	вниз 70°

#### Выключение кондиционера

- Повторно нажмите кнопку C или D

## 3. Обслуживание кондиционера

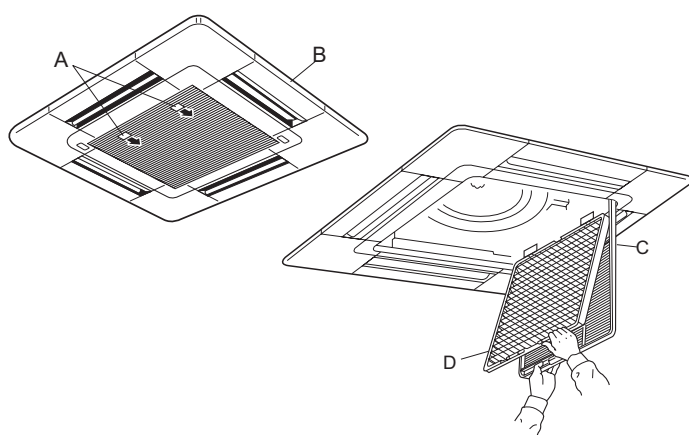

⚠ Осторожно:

- Перед обслуживанием кондиционера выключите электропитание: сначала выключите кондиционер с пульта управления, а затем отключите напряжение питания.
- При снятии и установке воздушного фильтра не упадите. Вынимайте фильтр осторожно, чтобы пыль не попала в глаза.

Загрязненный воздушный фильтр уменьшает воздушный поток и снижает эффективность кондиционера. Очень грязный фильтр может привести к неисправности кондиционера.

#### Снятие воздушной решетки

- 1 Откройте защелки (A) на декоративной панели, воздушная решетка должна открыться.
- 2 Снимите воздушную решетку с петель.

#### Снятие воздушного фильтра

- 1 Откройте воздушную решетку.
- 2 Откройте защелку в центральной части решетки и потяните фильтр вперед.

- A - защелка B - декоративная панель
- C - воздушная решетка D - фильтр

### 3. Обслуживание кондиционера

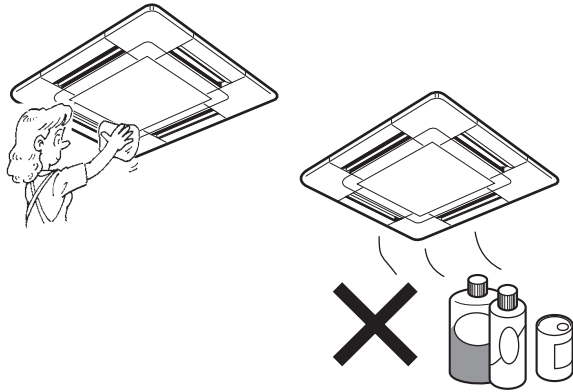

#### 3.1. Очистка воздушного фильтра и внутреннего блока

##### Очистка воздушного фильтра

- Почистите фильтр с помощью пылесоса. При отсутствии пылесоса можно аккуратно постучать фильтр об твердую поверхность.
- Если фильтр загрязнен очень сильно, то промойте его теплой водой с нейтральным моющим средством. После этого сполосните фильтр и полностью высушите его перед установкой в кондиционер.

⚠ Осторожно:

- Не следует сушить фильтр под прямыми солнечными лучами или с помощью нагревательных приборов.
- Нельзя мыть фильтр горячей водой (более 50°C).
- Перед эксплуатацией кондиционера убедитесь, что воздушный фильтр установлен. Пользование кондиционером без фильтра может привести к неисправности кондиционера.

##### Очистка внутреннего блока

- Очищайте поверхность декоративной панели с помощью сухой мягкой ткани.
- Жировые загрязнения удаляйте с помощью нейтральных средств, например, жидкости для мытья посуды или стирального порошка.

⚠ Внимание:

Никогда не используйте растворители, поскольку они могут испортить поверхность декоративной панели.

### 4. Поиск неисправности

Перед обращением в специализированную компанию по ремонту кондиционеров проверьте следующее.

[системы с беспроводным пультом управления]

Проблема	Решение	Проблема	Решение
Прибор полностью не работает.	Проверьте наличие электропитания. Нажмите кнопку «POWER ON/OFF» для включения кондиционера Подождите восстановления электропитания. Нажмите кнопку «POWER ON/OFF» для включения кондиционера	Прибор включается не сразу.	При повторном включении кондиционера, например, после пропадания питания, включение происходит с 3-х минутной задержкой. Этот режим предусмотрен для защиты компрессора.
Нет индикации на беспроводном пульте управления Индикация нечеткая Дальность действия пульта недостаточная	Замените батарейки (типоразмер AAA) и нажмите кнопку «Reset» на пульте. Если после установки батареек индикация на пульте не появилась, то проверьте еще раз полярность их установки.	Индикатор на декоративной панели мигает	Сработала защитная функция.  * Не пытайтесь отремонтировать кондиционер самостоятельно. выключите питание и обратитесь к поставщику оборудования или в сервисный центр.

## 4. Поиск неисправности

[системы с проводным пультом управления]

Проблема	Решение	Проблема	Решение
Блок плохо греет или охлаждает	Почистите воздушный фильтр.	На дисплее индицируется надпись «CENTRALLY CONTROLLED»	При наличии этой надписи включение/выключение кондиционера невозможно.
Блок отключается раньше, чем достигается целевая температура в помещении (режим обогрева)	Теплообменник наружного блока обмерзает при низкой температуре наружного воздуха и повышенной влажности. Включается режим оттаивания.	Невозможно включить/выключить блок сразу после перезапуска.	Подождите три минуты - управление прибором заблокировано для предотвращения неисправности.
Направление воздушного потока автоматически изменяется	Работа в режиме охлаждения с воздушной заслонкой направленной вниз допускается не более 1 часа. Далее заслонка автоматически устанавливается в горизонтальное положение.	На пульте управления горит надпись "PLEASE WAIT"	Прибор находится в режиме загрузки после включения питания
	В режиме обогрева или оттаивания воздушная заслонка автоматически устанавливается в горизонтальное положение.	На пульте управления индицируется код неисправности	Сработала защитная функция. * Не пытайтесь отремонтировать кондиционер самостоятельно. Выключите питание и обратитесь к поставщику оборудования или в сервисный центр. Будьте готовы сообщить код неисправности, индицируемый на пульте управления.
Туман на выходе воздуха из внутреннего блока	Этот эффект может наблюдаться сразу после включения блока при повышенной влажности в помещении.		
При включении кондиционера дисплей пульта управления не светится	Включите питание. Должен появиться символ "●"		

Если ни одна из перечисленных проблем не соответствует вашему случаю, то выключите питание прибора и обратитесь к поставщику оборудования или в сервисный центр. Будьте готовы сообщить наименование модели кондиционера и описание неисправности. Не пытайтесь отремонтировать кондиционер самостоятельно.

В следующих случаях следует выключить питание кондиционера и обратиться в специализированную организацию:

- Индикатор «включено/выключено» на пульте управления мигает.
- Кнопки работают неправильно
- Часто срабатывает автоматический выключатель или перегорают предохранители.
- В прибор случайно попала вода.
- Вода капает из блока.
- В прибор попал посторонний предмет.
- При работе прибора слышен необычный звук

Приведенные ниже симптомы не обозначают неисправность:

Запахи табака или косметики могут проникать в элементы блока и задерживаться там, попадая обратно в воздух при работе кондиционера. Звук текущей жидкости может быть слышен во время работы или после отключения блока. Этот звук обусловлен циркуляцией хладагента в контуре.

Тикающий звук или щелчки могут иногда исходить из внутреннего блока при включении или отключении режимов охлаждения и обогрева. Это происходит из-за изменения размеров конструктивных элементов корпуса при охлаждении или нагреве.

Иногда на пульте управления может появляться индикация «CENTRALLY CONTROLLED». Как правило, это не связано с неисправностью.

## 5. Расположение, перемещение и проверка

### Выбор места установки кондиционера

Избегайте установки кондиционера в следующих местах:

- Если вблизи возможна утечка воспламеняющихся газов.

#### ⚠ Осторожно:

Если воспламеняющийся газ соберется около блока, то при включении кондиционера может произойти взрыв.

- Если вблизи находятся большие количества машинного масла.
- В местах образования соленого тумана, например, на морском побережье.
- В местах повышенной концентрации сероводорода, например, у горячих подземных источников.
- В местах образования масляного тумана.

#### ⚠ Внимание:

Если кондиционер включается, но плохо охлаждает или обогревает помещение, то свяжитесь с поставщиком, возможно, это связано с утечкой хладагента. Уточните у сотрудника, выполняющего ремонт, есть ли утечка.

В исправной системе уменьшение количества хладагента при эксплуатации не происходит. Хладагент, заправленный в наружный блок, безопасен для здоровья, но при его контакте с открытым огнем или раскаленными поверхностями могут образовываться вредные вещества.

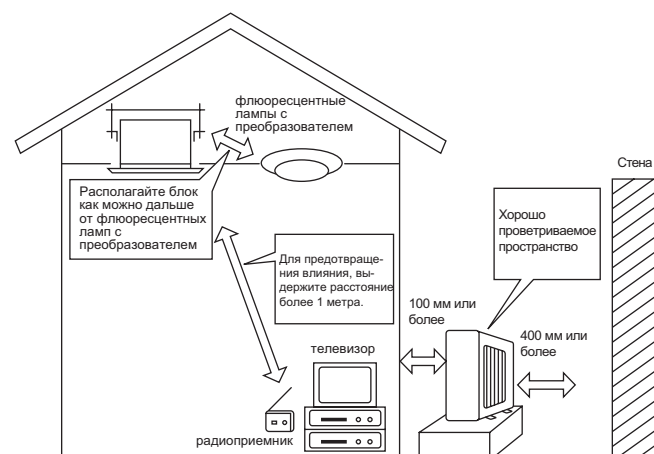



## 5. Расположение, перемещение и проверка

### Цепь электропитания

- Используйте отдельную цепь электропитания кондиционера (отдельный автоматический выключатель).
- Проверьте номинал автоматического выключателя (ток отсечки).

#### ⚠ Внимание:

- Пользователю не следует самостоятельно устанавливать кондиционер. При неправильной установке блока возможно возгорание, поражение электрическим током, утечка воды или падение блока.
- Нельзя использовать многомодульные розетки и удлинители для питания прибора. Превышение допустимого тока компонентов цепи электропитания может привести к нарушению изоляции, к возгоранию или поражению электрическим током. Проконсультируйтесь с поставщиком оборудования.

#### ⚠ Осторожно:

- Заземлите прибор  
Не подключайте провод заземления к газовым или водопроводным трубам, громоотводам, заземлениям телефонных линий. Если заземление выполнено неправильно, то это может стать причиной поражения электрическим током.
- При необходимости (например, для влажных помещений) установите устройство защитного отключения при утечке тока в контур заземления. Отсутствие этого прибора может стать причиной поражения электрическим током.

### Проверка и обслуживание

- После эксплуатации кондиционера в течение нескольких сезонов его производительность может быть снижена из-за загрязнения внутреннего блока. В зависимости от условий эксплуатации может появиться неприятный запах из-за загрязнения дренажного трубопровода.
- Рекомендуется проводить дополнительное обслуживание (платное) кондиционера специалистами кроме обычного ухода за прибором, описанного в данном руководстве. Проконсультируйтесь с поставщиком оборудования или сервисным центром.

Обратите внимание на звук при работе кондиционера

- Не располагайте предметы около наружного блока, препятствующие нормальной вентиляции. Это может уменьшить производительность и увеличить уровень шума прибора.
- Если при работе кондиционера слышен ненормальный шум, то проконсультируйтесь с поставщиком оборудования или сервисным центром.

### Перемещение

- Для перемещения кондиционера в связи с ремонтом помещения, переездом и т.п., потребуется специальный инструмент. Рекомендуется обращаться в специализированные компании.

#### ⚠ Внимание:

Пользователю не следует самостоятельно выполнять ремонт или перемещение кондиционера. Если это сделано неправильно, то возможно возгорание, поражение электрическим током, утечка воды и т.п.

### Утилизация

- Для утилизации прибора обратитесь к поставщику оборудования.

Если у Вас есть дополнительные вопросы, то задайте их поставщику оборудования или в сервисный центр.

## 6. Спецификация

модель		SLZ-KA25VA (L)		SLZ-KA35VA (L)		SLZ-KA50VA (L)	
		охлаждение	обогрев	охлаждение	обогрев	охлаждение	обогрев
Режим работы		~N, 230В, 50Гц					
Электропитание							
Производительность	кВт	2.5	3.0	3.5	4.0	4.6	5.0
	БТЕ/час	8,500	10,200	11,900	13,600	15,700	17,100
Потребляемая мощность	кВт	0.69	0.83	1.06	1.10	1.63	1.55
Внутренний блок		SLZ-KA25VA (L)		SLZ-KA35VA (L)		SLZ-KA50VA (L)	
Расход воздуха (низк-средн-выс)	м <sup>3</sup> /мин	8-9-10		8-9-11		8-9-11	
Уровень шума (низк-средн-выс)	дБ	28-31-37		29-33-38		30-34-39	
Вес	кг	16.5 + панель 3		16.5 + панель 3		16.5 + панель 3	
Наружный блок		SUZ-KA25VA		SUZ-KA35VA		SUZ-KA50VA	
Уровень шума	дБ	46		48		55	
Хладагент R410A	кг	0.90		1.05		1.6	
Вес	кг	33		35		53	

- Примечание: 1. Производительность измерена при следующих условиях:  
охлаждение: в помещении 27°C DB, 19°C WB, наружный воздух: 35°C DB  
обогрев: в помещении 20°C DB, наружный воздух: 35°C DB, 7°C DB, 6°C WB
2. Спецификация может быть изменена без предварительного уведомления.

### Гарантированный диапазон рабочих температур

		в помещении	наружный воздух	
			KA25, KA35	KA50
Охлаждение	макс.	32°C DB, 23°C WB	46°C DB, –	43°C DB, –
	мин.	21°C DB, 15°C WB	-10°C DB, –	
Обогрев	макс.	27°C DB	24°C DB, 18°C WB	
	мин.	20°C DB	-10°C DB, -11°C WB	

Примечание:  
WB - температура по влажному термометру  
DB - температура по сухому термометру

Система кондиционирования воздуха должна быть установлена специализированной компанией, имеющей лицензию на производство работ данного типа.

---

Приборы предназначены для использования в жилых и нежилых помещениях,  
а также в некоторых помещениях промышленного назначения

Изделие соответствует следующим нормативным актам европейского сообщества

- Директива по низковольтному оборудованию 73/23/ ЕЕС
- Директива по электромагнитной совместимости 89/336/ ЕЕС

Контактный телефон и адрес поставщика оборудования: