



Mr. SLIM

CE

Система кондиционирования

SLH-1 AR

SLH-1,6 AR

SLH-2 AR

Купить кондиционер Харьков

ИНСТРУКЦИЯ ПО ЭКСПЛУАТАЦИИ.

СОДЕРЖАНИЕ

1. Меры предосторожности.....	2
2. Описание работы.....	3
3. Обслуживание.....	5
4. Неисправности.....	6
5. Монтаж/демонтаж	6
6. Спецификация.....	7

1. Меры предосторожности

- Перед установкой блока прочтите раздел “Меры предосторожности”.
- “Меры предосторожности” описывают важные положения по безопасности, которые необходимо соблюдать.
- Перед подключением необходимо согласовать мощность подключаемого оборудования с соотв. службой.

Символы, используемые в тексте.







 Осторожно:

Предосторожности, которые необходимо соблюдать во избежание получения травмы или летального исхода.

 Внимание:

Предосторожности, которые необходимо соблюдать во избежание поломки оборудования.

Символы, используемые в иллюстрациях.

-  : действия, которые необходимо избегать.
-  : важные инструкции, которым необходимо следовать.
-  : части оборудования, которые должны быть заземлены.
-  : вращающиеся части.
-  : рубильник должен быть выключен перед проведением работ.
-  : опасность электрического удара.
-  : горячая поверхность.

 Осторожно:

Внимательно относитесь к наклейкам на поверхности блока.

 Внимание:

- Блок должен устанавливаться квалифицированным персоналом.
- Не ставьте на блок посторонние предметы.
- Не допускайте прямого попадания воды на блок и не трогайте его мокрыми руками, во избежание получения электрического удара.
- Не допускайте утечки воспламеняющихся газов в непосредственной близости от блока.
- Не располагайте газовые нагревательные и другие приборы в непосредственной близости от блока.
- В случае утечки хладагента проветрите помещение.
При контакте хладагента с открытым пламенем появляется ядовитый газ.
- Не снимайте фронтальную панель и защитную решетку вентилятора наружного блока во время его работы.
- При появлении запаха гари немедленно отключите питание блока.
- Дети не должны оставаться без присмотра в непосредственной близости от работающего кондиционера.

 Осторожно:

- Не используйте острые предметы для нажатия кнопок на пульте управления кондиционера.
- Никогда не закрывайте воздухозаборные решетки

Перемещение блока

При необходимости перемещения блока обратитесь к квалифицированному персоналу. Неквалифицированное проведение работ по демонтажу блока может привести к ожогу хладагентом и загрязнению окружающей среды.

2. Описание работы

1

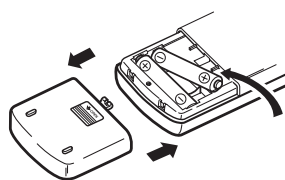

2

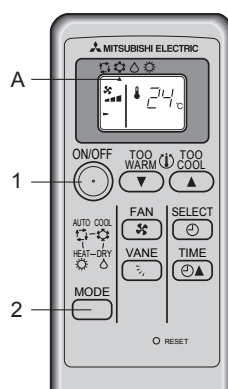
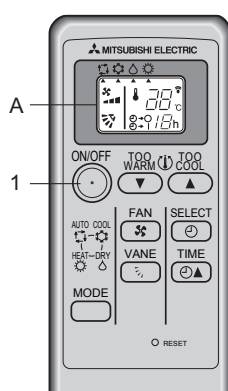
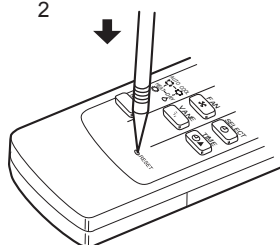

2.1. Функция “Авторестарт”.

- Этот блок оборудован функцией “Авторестарт”. Когда питание на блок подано, он автоматически включается в тот же режим, который был установлен с пульта ДУ до пропадания питания.
- Если блок находился в выключенном состоянии до пропадания питания, то он останется выключен при возобновлении питания.
- Если блок работал в режиме “ТЕСТ” при пропадании питания, то при возобновлении питания он включится и будет работать в режиме, в котором он находился до включения режима “ТЕСТ”.

2.2. Пульт ДУ (замена батарей).

1 Снимите заднюю крышку и вставьте батареи. (рис1)

- При установке батарей соблюдайте полярность.
- Вставляйте батареи начиная с “-”

2 Нажмите кнопку сброса “RESET” .

- Если не нажать кнопку сброса пульт может работать неправильно
- Нажимать тонким предметом.

2.3. Включение/выключение блока.

- Нельзя отключать питание при работающем кондиционере.

1 Нажмите кнопку ON/OFF .

- Если вы включили кондиционер снова сразу после выключения, то работа на охлаждение или обогрев начнется не ранее, чем через 3 мин. (задержка включения компрессора для защиты от перегрева при частых запусках)

A - все режимы работы и настройки отображаются на индикаторе.

Прим:

Максимальное расстояние от пульта до блока 7 метров в пределах 45 градусов влево и вправо от центральной линии приемника блока. Сигнал пульта может не доходить до приемника блока при сильном солнечном освещении или ламп дневного света.

2.4. Выбор режима



1 Включите блок кнопкой ON/OFF .

2 Нажмите кнопку выбора режима “MODE”

Каждое нажатие кнопки  меняет режим последовательно.

Индикация режима - A.

■ SLH-1/1,6/2AR

- Автоматический (охлаждение/обогрев)
-  Охлаждение
-  Осушение
-  Обогрев

Информация по мульти-системам (наружный блок MXZ)

■ В мульти-системе (MXZ) можно подключить два или более внутренних блока к одному наружному. Блоки работают одновременно в соответствии с их производительностью.

- Блоки могут работать одновременно только в одном режиме. Если один блок включен на охлаждение, а другой на обогрев, то работать будет блок включенный первым, а блоки включенные позднее в другой режим работы не работают выдавая ошибку на блоке индикации.

Устанавливайте на блоках одинаковый режим работы.

- Возможно, что блок, работающий в режиме “AUTO” не сможет изменить режим работы (например с охлаждения на обогрев) и остановиться.
- В режиме обогрева временами может идти холодный воздух (в течение 15 мин) в момент включения наружного блока на размораживание.
- В режиме обогрева, когда блок не работает от него периодически может исходить тепло и шум протекающего хладагента. Это не является неисправностью.

2. Описание работы.

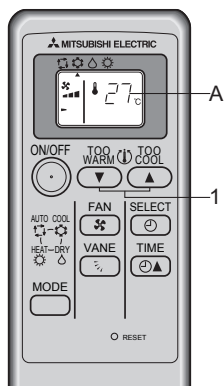

2.5. Установка температуры

Для понижения температуры:

- Нажм. (стрелка вниз) до достижения желаемой температуры.
A - индикация температуры.
- Каждое нажатие понижает температуру на 1°C.

Для повышения температуры:

- Нажм. (стрелка вверх) до достижения желаемой температуры.
A The selected temperature is displayed.
- Каждое нажатие понижает температуру на 1°C.

Диапазон регулирования температур:

Охлаждение/осушение: 19 - 30 °C
 Обогрев: 17 - 28 °C
 Автоматический режим: 19 - 28 °C

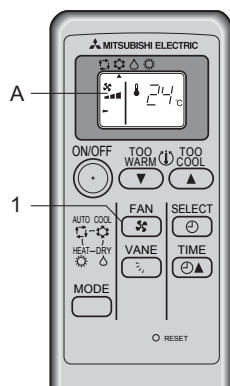

2.6. Вентилятор

1 Нажм. для установки желаемой скорости вентилятора.

- Каждое нажатие последовательно меняет скорость вентилятора, как показано ниже. (отображение на дисплее -A)

Скорость	Дисплей пульты ДУ.		
	Низкая	Средняя	Высокая
3-ступени			

Скорость вентилятора отлична от отображаемой в следующих случаях:

- В режиме размораживания или мигает индикация "Останов".
- Сразу после режима обогрева (переход к другому режиму).
- Температура в помещении выше установленной в режиме обогрева.
- В режиме осушения (вентилятор периодически останавливается)

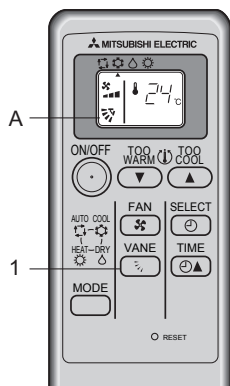

2.7. Управление жалюзи

Жалюзи изменяют направление движения воздуха в вертикальном направлении.

1 Нажм. для изменения положения жалюзи.

- A - при каждом нажатии последовательно меняется положение жалюзи как показано ниже:

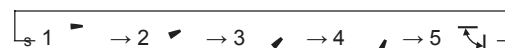

- 1 - 30°
- 2 - 45°
- 3 - 55°
- 4 - 70°
- 5 Качание

- В режиме охлаждения или осушения при средней или малой скорости вентилятора, если выбрать положение 2,3,4 то через час работы жалюзи автоматически займут положение 1.

Положение жалюзи отлично от индикации в следующих случаях:

- Режим размораживания, или мигает индикация "Останов"
- Температура в помещении выше установленной в режиме обогрева.

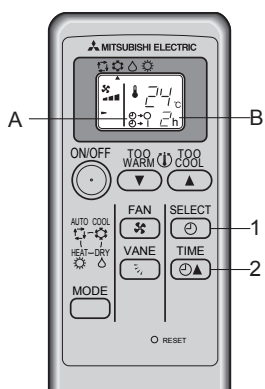

2.8. Таймер

Порядок установки таймера:

- Выберите режим нажатием кнопки во время работы
A - каждое нажатие меняет режим таймера последовательно:

→ (выкл) → → (вкл) → не работает.

2 Установка таймера кнопкой:

- B - При каждом нажатии кнопки уставка таймера повышается : предел установки от 1 до 12 часов.

Отключение таймера:

- Нажмите пока → (выкл) и → (вкл) индикация не пропадет.

Прим:

Режимы включения и выключения таймера не могут быть установлены одновременно.

2. Описание работы

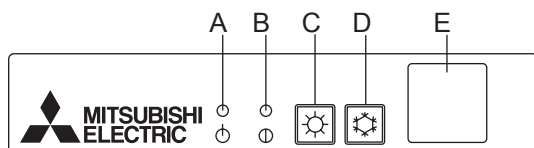
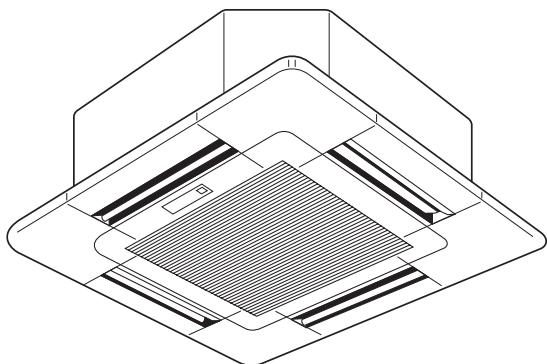

2.9. Аварийная работа

Когда невозможно использование пульта ДУ.

При выходе из строя батарей питания или неисправности пульта управления включение в режим аварийной работы осуществляется нажатием кнопки на лицевой панели.

- A Дежурный режим/ Размораживание (лампа)
- B Работа (лампа)
- C Переключатель аварийной работы (обогрев)
- D Переключатель аварийной работы (охлаждение)
- E Приемник

Включение:

- В режим охлаждения кнопкой D: ☀
- В режим обогрева кнопкой C: ☀

Прим:

- Подробно аварийный режим описан ниже.

В таблице показаны параметры работы блока в аварийном режиме. Следует учесть, что первые 30 мин. блок работает в режиме "Тест": компрессор включен постоянно, вентилятор работает на высокой скорости.

Режим	Охлаждение	Обогрев
Температура	24 °С	24°С
Скор вентилятора	средняя	средняя
Жалюзи	30°	70°

Выключение:

- Нажмите кнопку D : ☀ или C: ☀

3. Обслуживание

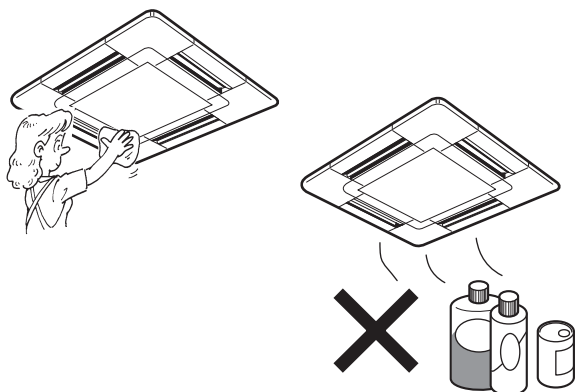
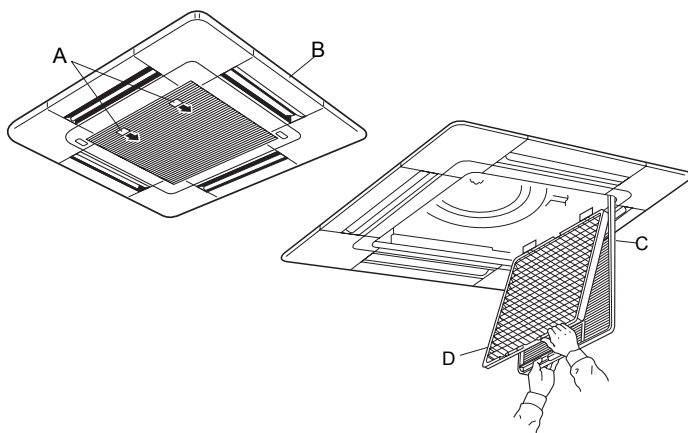

⚠ Внимание:

- Всегда выключайте блок сначала с пульта, затем основным выключателем отключайте питание перед проведением сервисных работ.
- При снятии фильтра или воздухозаборной решетки стойте на устойчивой поверхности во избежание падения и попадания пыли в глаза.

Загрязнённый фильтр снижает эффективность работы блока. Сильное загрязнение может привести к поломке кондиционера.

Снятие воздухозаборной решетки:

- 1 Потяните за защёлки на решетке в направлении стрелки и она откроется.
- 2 Снимите решетку с крючков.

Снятие фильтра:

- 1 Откройте воздухозаборную решетку.
- 2 Выньте фильтр из воздухозаборной решетки.

A - Защелка B - Панель C - Решетка D - Фильтр

3.1. Чистка фильтра и внутреннего блока.

Чистка фильтра:

- Чистка фильтра производится с помощью пылесоса.
- При сильном загрязнении промойте фильтр в теплой воде и высушите его перед установкой на место.

⚠ Внимание:

- Не сушите фильтр под прямыми солнечными лучами или на электрообогревателе.
- Не мойте фильтр в воде с температурой выше 50°С.

- Убедитесь что фильтр установлен обратно, работа блока без фильтра приводит к поломке.

Чистка внутреннего блока:

- Протрите блок чистой сухой тряпкой.
- Загрязнения можно очистить с помощью обычных хозяйственных средств.

⚠ Внимание:

Никогда не используйте бензин и растворители для чистки блока.

4. Неисправности

Перед вызовом ремонтной службы проверьте неисправности, которые можно устранить самостоятельно:

Неисправность	Решение	Неисправность	Решение
Блок не охлаждает или не греет.	Почистите воздушный фильтр.	Мигает лампа работы.	Система самодиагностики обнаружила неисправность. Обратитесь к поставщику оборудования.
Неожиданно меняется направление движения воздуха.	После 1-го часа работы в режиме охлаждения или осушения при выбросе воздуха вниз, жалюзи автоматически занимают горизонтальное положение. При включении режима обогрева или размораживания жалюзи автоматически занимают гориз. положение.		
Из блока идет пар.	Возможно сразу после включения при высокой влажности в помещении.	Блок включился самостоятельно.	Происходит при возобновлении питания и активированной функции автостарта. Кнопкой Вкл/Выкл остановите блок.
Кондиционер не работает сразу после включения.	Срабатывает защита от частого запуска - 3 мин задержка.	На пульте ДУ нет индикации, блок не реагирует на команды с пульта.	Батареи питания вышли из строя. Замените батареи -тип "AAA". Убедитесь в соблюдении полярности установки батарей. Нажмите кнопку RESET.
Сразу после включения на обогрев не идет теплый воздух.	Пожалуйста подождите, кондиционер должен выйти на рабочий режим.		
Кнопка пуск/стоп не работает сразу после перезапуска блока.	Срабатывает защита от частого запуска - 3 мин задержка, пожалуйста подождите.		
Работа блока прекратилась примерно на 10 мин в режиме обогрева.	Кондиционер переключился в режим размораживания.		

Если неисправность не соответствует ни одной из указанных выше, отключите питание и обратитесь к поставщику оборудования

Необходимо вызвать сервисную службу с одним из следующих случаев:

- Лампа индикации работы блока мигает.
- Переключатели не работают.
- Автомат питания выбивает.
- Во внутренний блок попала вода.
- Из внутреннего блока течет вода.
- В кондиционер попал посторонний предмет.
- Посторонний шум во время работы.

Следующие случаи не являются признаком неисправности:

Запах: запахи табака, косметики и пр. могут распространяться из блока после попадания в него.

Звук текущей жидкости: во время работы возможно возникновение шума от испаряющегося хладагента.

Стучащий звук от внутреннего блока: может появляться после включения/выключения по причине расширения/сжатия блока при изменении температуры.

5. Монтаж, переустановка, проверка.

Место монтажа:

избегайте установки блока следующих местах:

⚠ Внимание:

Не устанавливайте блок в местах возможной утечки воспламеняющихся газов.

- В местах присутствия большого количества масла.
- Морском побережье (присутствие соли).
- В местах нахождения горячих источников.
- В местах активного курения.

⚠ Осторожно:

В случае утечки хладагента и взаимодействии его с открытым пламенем или горячей поверхностью образуется ядовитый газ!

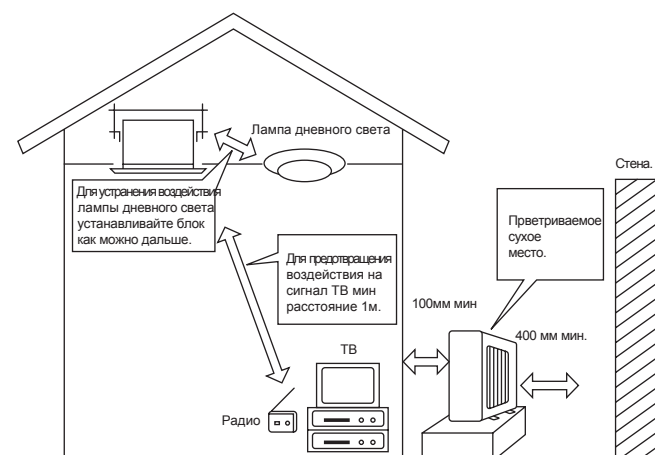

5. Монтаж, переустановка, проверка.

Электротехнические работы.

- Отдельная линия питания.
- Автомат на соответствующую мощность.

⚠ Внимание:

- Блок должен монтироваться квалифицированным персоналом, некорректно проведенные монтажные работы приводят к выходу кондиционера из строя.
- Не подключайте к линии питания кондиционера дополнительные устройства.

⚠ Осторожно:

- Заземлите блок.
Не подключайте заземление к газовым и водопроводным трубам.

- Подключайте кондиционер через блок утечки тока.

Проверка и обслуживание:

- При длительной эксплуатации кондиционера возможно загрязнение теплообменника внутреннего блока.
- В зависимости от условий работы из блока может идти неприятный запах, пыль и грязь препятствуют нормальной работе дренажа.
- В дополнение к штатному обслуживанию рекомендуется проводить периодическое сервисное обслуживание с помощью квалифицированного персонала специализированной компании.

Рабочий шум:

- Не заслоняйте лицевую панель посторонними предметами, это повышает рабочий шум и снижает производительность системы.
- При возникновении постороннего шума обратитесь к поставщику оборудования.

Переустановка:

- При необходимости снять или установить блок на новом месте обращайтесь к квалифицированному персоналу.

⚠ Внимание:

Ремонт и демонтаж блока должен производиться только специалистом.

При возникновении любых вопросов, касающихся данного оборудования, обращайтесь к поставщику.

6. Спецификация.

Модель		SLH-1AR		SLH-1,6AR		SLH-2AR	
Режим		Охлаждение	Обогрев	Охлаждение	Обогрев	Охлаждение	Обогрев
Питание		~/N, 220-240В, 50Гц					
Производительность	кВт	2.5	3.1	4.1	4.6	5.1	5.5
Потребляемая мощность	кВт	0.88	0.92	1.22	1.26	2.03	1.98
Внутренний блок		SLH-1AR		SLH-1,6AR		SLH-2AR	
Расход воздуха (Низ - выс)	м³/мин	8-10		9-11		9-11	
Уровень шума (Низ - выс)	дБ	31-36		34-39		35-40	
Вес	кг	18		19,5		19,5	
Наружный блок		MUH-09RV		MUH-12RV		MUH-18RV	
Уровень шума	дБ	46		48		52	
Хладагент R410A	кг	0.8		0.88		1.65	
Вес	кг	33		38		59	

Прим : 1. Охлаждение: внутри:

27 °C DB, 19°C WB

Снаружи: 35 °C DB

2. Обогрев: внутри:

20 °C DB

Снаружи : 7°C DB, 6°C WB