

## SPLIT-TYPE AIR CONDITIONERS

### INDOOR UNIT

MSZ-GE60VA MSZ-GE71VA



Купити кондиционер Харьков

#### OPERATING INSTRUCTIONS

For user

- To use this unit correctly and safely, be sure to read these operating instructions before use.

#### BEDIENUNGSANLEITUNG

For den Anwender

- Für einen sicheren und ordnungsgemäßen Gebrauch des Geräts unbedingt diese Bedienungsanleitung vor der Inbetriebnahme durchlesen.

#### NOTICE D'UTILISATION

A l'attention des clients

- Pour avoir la certitude d'utiliser cet appareil correctement et en toute sécurité, veuillez lire cette notice d'instructions avant de mettre le climatiseur sous tension.

#### BEDIENINGSINSTRUCTIES

Voor de klant

- Om dit apparaat correct en veilig te kunnen gebruiken moet u deze bedieningsinstructies voor gebruik eerst doorlezen.

#### MANUAL DE INSTRUCCIONES

Para los clientes

- Para utilizar esta unidad de forma correcta y segura, lea previamente estas instrucciones de funcionamiento.

#### LIBRETTO D'ISTRUZIONI

Per gli utenti

- Per utilizzare correttamente ed in tutta sicurezza questo apparecchio, leggere il presente libretto d'istruzioni prima dell'uso.

#### ΟΔΗΓΙΕΣ ΛΕΙΤΟΥΡΓΙΑΣ

Για το χρήστη

- Για να χρησιμοποιήσετε αυτή τη μονάδα σωστά και με ασφάλεια, βεβαιωθείτε ότι έχετε διαβάσει αυτό το εγχειρίδιο οδηγιών πριν από τη χρήση.

#### INSTRUÇÕES DE OPERAÇÃO

Para o utilizador

- Para utilizar esta unidade correctamente e com segurança, certifique-se de que lê estas instruções de operação antes da utilização.

#### BETJENINGSVEJLEDNING

Til kunden

- Læs denne betjeningsvejledningen før brug, så enheden bruges korrekt og sikkert.

#### BRUKSANVISNING

För användaren

- Läs bruksanvisningen innan enheten tas i bruk så att den används säkert och på rätt sätt.

#### ÇALIŞTIRMA TALİMATLARI

Kullanıcı için

- Bu üniteyi doğru ve güvenli bir biçimde kullanmak için, kullanmadan önce bu işletim talimatlarını okuduğunuzdan emin olun.

#### ИНСТРУКЦИИ ПО ЭКСПЛУАТАЦИИ

Для пользователя

- В целях правильной и безопасной эксплуатации данного устройства обязательно перед его использованием прочтите настоящее руководство по эксплуатации.

English

Deutsch

Français

Nederlands

Español

Italiano

Ελληνικά

Português

Dansk

Svenska

Türkçe

Русский



# СОДЕРЖАНИЕ



■ МЕРЫ ПРЕДОСТОРОЖНОСТИ	1
■ УТИЛИЗАЦИЯ	2
■ НАЗВАНИЯ ОТДЕЛЬНЫХ ЧАСТЕЙ ПРИБОРА	3
■ ПОДГОТОВКА ПРИБОРА К ЭКСПЛУАТАЦИИ	3
■ ВЫБОР РЕЖИМОВ РАБОТЫ	4
■ НАСТРОЙКА СКОРОСТИ ВЕНТИЛЯТОРА И НАПРАВЛЕНИЯ ВОЗДУШНОГО ПОТОКА	5
■ РАБОТА В РЕЖИМЕ LONG	5
■ РЕЖИМ POWERFUL	5
■ ОПЕРАЦИЯ I-SAVE	6
■ ФУНКЦИЯ ECONO COOL	6
■ РАБОТА С ИСПОЛЬЗОВАНИЕМ ТАЙМЕРА (ТАЙМЕР ВКЛЮЧЕНИЯ/ВЫКЛЮЧЕНИЯ)	6
■ ИСПОЛЬЗОВАНИЕ НЕДЕЛЬНОГО ТАЙМЕРА	7
■ ЧИСТКА	8
■ ЕСЛИ ВАМ КАЖЕТСЯ, ЧТО ПРИБОР НЕИСПРАВЕН	9
■ КОГДА ВЫ НЕ СОБИРАЕТЕСЬ ПОЛЬЗОВАТЬСЯ КОНДИЦИОНЕРОМ ДЛИТЕЛЬНОЕ ВРЕМЯ	10
■ МЕСТО УСТАНОВКИ И ЭЛЕКТРОМОНТАЖНЫЕ РАБОТЫ	10
■ ТЕХНИЧЕСКИЕ ХАРАКТЕРИСТИКИ	10

# МЕРЫ ПРЕДОСТОРОЖНОСТИ







- Ввиду того, что в конструкции данного изделия использованы вращающиеся детали, а также детали, способные привести к поражению электрическим током, обязательно прочитайте данный раздел "Меры предосторожности" перед использованием прибора.
- Так как предостерегающая информация, содержащаяся в данном разделе, касается вашей безопасности, обязательно следуйте изложенным инструкциям.
- После прочтения храните данное руководство вместе с руководством по установке прибора в легкодоступном месте и пользуйтесь ими для справок.







## Символы и их значения

-  **ПРЕДУПРЕЖДЕНИЕ:** Неправильное обращение с прибором представляет собой серьезную угрозу для здоровья или с большой степенью вероятности может привести к смертельному исходу или получению тяжелой травмы и т.д.
-  **ОСТОРОЖНО:** Неправильное обращение с прибором представляет собой серьезную угрозу в зависимости от конкретных обстоятельств.



 <b>ПРЕДУПРЕЖДЕНИЕ</b>	
	<p><b>Подсоединяйте шнур питания непосредственно к розетке. Не пользуйтесь удлинителем и не подсоединяйте к розетке переменного тока одновременно несколько устройств.</b></p> <ul style="list-style-type: none"> <li>• Это может привести к перегреву, возникновению пожара или поражению электрическим током.</li> </ul>
	<p><b>Убедитесь, что вилка чистая, и надежно вставьте ее в розетку.</b></p> <ul style="list-style-type: none"> <li>• При загрязнении вилки может возникнуть пожар, или возможно поражение электрическим током.</li> </ul>
	<p><b>Не скручивайте, не тяните, не повреждайте и не изменяйте шнур питания. Не подвергайте его воздействию тепла и не ставьте на него тяжелые предметы.</b></p> <ul style="list-style-type: none"> <li>• Это может привести к возникновению пожара или поражению электрическим током.</li> </ul>
	<p><b>Во время эксплуатации не выполняйте включения/выключения выключателя или не отсоединяйте/подсоединяйте вилку.</b></p> <ul style="list-style-type: none"> <li>• Это может привести к образованию искровых разрядов, которые могут стать причиной пожара.</li> <li>• После выключения внутреннего блока с помощью пульта дистанционного управления обязательно установите выключатель в положение OFF или выньте вилку.</li> </ul>
	<p><b>Не подвергайте тело воздействию холодного воздуха в течение длительного времени.</b></p> <ul style="list-style-type: none"> <li>• Это может отрицательно сказаться на здоровье.</li> </ul>
	<p><b>Установка блока, изменение его положения, внесение изменений, разборка или ремонт блока не должны осуществляться пользователем.</b></p> <ul style="list-style-type: none"> <li>• Неправильное обращение с кондиционером может привести к возникновению пожара, поражению электротоком, травмам и подтеканию воды.</li> </ul>
	<p><b>Данное устройство не предназначено для использования людьми (включая детей) с ограниченными физическими, сенсорными или психическими возможностями. При недостатке опыта и знаний разрешается пользоваться данным устройством только под наблюдением лица, ответственного за безопасность, или после инструктажа по использованию прибора.</b></p>
	<p><b>Дети должны быть под присмотром и не играть с устройством.</b></p>



## Значение символики, используемой в тексте руководства

-  : Строго воспрещается.
-  : Тщательно следуйте инструкциям.
-  : Запрещается вставлять пальцы или палки и т.д.
-  : Запрещается вставлять на внутренний/наружный прибор или ставить на них какие-либо предметы.
-  : Опасность поражения электрическим током. Будьте осторожны.
-  : Обязательно отсоедините вилку шнура питания от розетки электропитания.
-  : Обязательно отключите электропитание.

	<p><b>Запрещается вставлять пальцы, палки или другие предметы в воздухозаборные или воздуховыпускные отверстия.</b></p> <ul style="list-style-type: none"> <li>• Это может привести к получению травмы, поскольку во время эксплуатации вентилятор вращается с высокой скоростью.</li> </ul>
 	<p><b>В случае возникновения ненормальных условий (например, запах горения) выключите кондиционер и выньте вилку или установите выключатель в положение OFF.</b></p> <ul style="list-style-type: none"> <li>• При продолжении эксплуатации в ненормальных условиях может произойти неисправность, возникнуть пожар, а также возможно поражение электрическим током. В этом случае обратитесь к дилеру.</li> </ul>
	<p><b>Если кондиционером не осуществляется охлаждение или обогрев, возможно, имеется утечка хладагента. В этом случае обратитесь к дилеру. Если во время ремонта необходима заправка блока хладагентом, обратитесь за подробными сведениями к специалисту по обслуживанию.</b></p> <ul style="list-style-type: none"> <li>• Хладагент, используемый в системе кондиционера, не представляет опасности для здоровья. Как правило, утечка не происходит. Тем не менее при утечке хладагента и его соприкосновении с источником тепла, например тепловентилятором, парафиновым нагревателем или духовкой, образуется вредный газ.</li> </ul>
 <b>ОСТОРОЖНО</b>	
	<p><b>Запрещается касаться воздухозаборного отверстия или алюминиевого оребрения внутреннего/наружного блока.</b></p> <ul style="list-style-type: none"> <li>• Это может привести к травмам.</li> </ul>
	<p><b>На блоке запрещается использовать инсектициды или легковоспламеняющиеся аэрозоли.</b></p> <ul style="list-style-type: none"> <li>• Это может привести к пожару или деформации блока.</li> </ul>
	<p><b>Под прямым потоком воздуха не должны находиться домашние животные или растения.</b></p> <ul style="list-style-type: none"> <li>• Это может привести к травмам животных и повреждениям растений.</li> </ul>
	<p><b>Запрещается ставить другие электроприборы или мебель под внутренний/наружный прибор.</b></p> <ul style="list-style-type: none"> <li>• С блока может капать вода, что может привести к их повреждению или неисправностям.</li> </ul>
	<p><b>Запрещается оставлять данный блок на поврежденном установочном основании.</b></p> <ul style="list-style-type: none"> <li>• Блок может упасть и нанести травмы.</li> </ul>

# МЕРЫ ПРЕДОСТОРОЖНОСТИ





 <b>ОСТОРОЖНО</b>	
	<p><b>Для эксплуатации или очистки блока не вставляйте на неустойчивую скамью.</b></p> <ul style="list-style-type: none"> <li>При падении можно получить травмы.</li> </ul> <p><b>Запрещается тянуть за шнур питания.</b></p> <ul style="list-style-type: none"> <li>Это может привести к разрыву части провода с жилами, что, в свою очередь, может вызвать перегрев или пожар.</li> </ul> <p><b>Запрещается заряжать и разбирать батарейки и бросать их в огонь.</b></p> <ul style="list-style-type: none"> <li>Это может привести к утечке электролита или возникновению пожара, а также взрыву.</li> </ul> <p><b>Запрещается использовать блок в течение более 4 часов при высокой влажности (80% относительной влажности или выше) и (или) при открытой наружной двери или окнах.</b></p> <ul style="list-style-type: none"> <li>Это может привести к тому, что конденсат в кондиционере может капать, промачивая или повреждая мебель.</li> <li>Водный конденсат в кондиционере может способствовать появлению грибов и плесени.</li> </ul> <p><b>Блок запрещается использовать в специальных целях, например для хранения продуктов, разведения животных, выращивания растений или сохранения точных устройств или предметов искусства.</b></p> <ul style="list-style-type: none"> <li>Это может привести к снижению качества или причинить вред животным и растениям.</li> </ul> <p><b>Не подвергайте легковоспламеняющиеся приборы воздействию прямого потока воздуха.</b></p> <ul style="list-style-type: none"> <li>Это может привести к неполному сгоранию горючих веществ.</li> </ul>
	<p><b>Перед очисткой блока выключите его и выньте вилку или установите выключатель в положение OFF.</b></p> <ul style="list-style-type: none"> <li>Это может привести к получению травмы, поскольку во время эксплуатации вентилятор вращается с высокой скоростью.</li> </ul> <p><b>Если блок не планируется использовать в течение продолжительного времени, выньте вилку питания из розетки и установите выключатель в положение OFF.</b></p> <ul style="list-style-type: none"> <li>На блоке может скопиться грязь, которая, в свою очередь, может вызвать перегрев или пожар.</li> </ul> <p><b>При замене всех батареек пульта дистанционного управления заменяйте их новыми батарейками одинакового типа.</b></p> <ul style="list-style-type: none"> <li>При использовании старой батарейки с новой может произойти перегрев, утечка или взрыв.</li> </ul> <p><b>Если электролит попадет на вашу кожу или одежду, тщательно смойте его чистой водой.</b></p> <ul style="list-style-type: none"> <li>Если электролит попадет в глаза, тщательно промойте их чистой водой и сразу же обратитесь к врачу.</li> </ul> <p><b>Убедитесь, что место хорошо вентилируется при работе блока с легковоспламеняющимися приборами.</b></p> <ul style="list-style-type: none"> <li>Недостаточная вентиляция может привести к кислородному голоданию.</li> </ul> <p><b>Установите выключатель в положение OFF во время грозы и при вероятности удара молнии.</b></p> <ul style="list-style-type: none"> <li>Удар молнии может привести к повреждению блока.</li> </ul> <p><b>После использования кондиционера в течение нескольких сезонов выполните осмотр и обслуживание в дополнение к обычной очистке.</b></p> <ul style="list-style-type: none"> <li>Скопление грязи или пыли внутри блока может привести к появлению неприятного запаха, грибов и плесени, засорению дренажного канала и вытеканию воды из внутреннего блока. Обратитесь к дилеру по вопросам осмотра и обслуживания, для которых требуются специальные знания и умения.</li> </ul>

	<p><b>Запрещается прикасаться к выключателям мокрыми руками.</b></p> <ul style="list-style-type: none"> <li>Это может привести к поражению электрическим током.</li> </ul> <p><b>Запрещается выполнять очистку кондиционера водой или помещать на него предметы, содержащие воду, например вазу.</b></p> <ul style="list-style-type: none"> <li>Это может привести к возникновению пожара или поражению электрическим током.</li> </ul>
	<p><b>Не вставляйте на наружный блок и не ставьте на него никаких предметов.</b></p> <ul style="list-style-type: none"> <li>При падении предметов возможно получение травм.</li> </ul>

## **ВАЖНО**

Загрязненные фильтры являются причиной образования конденсата в кондиционере, что может способствовать появлению грибов и плесени. Поэтому рекомендуется очищать воздушные фильтры каждые 2 недели.

## При установке прибора

 <b>ПРЕДУПРЕЖДЕНИЕ</b>	
	<p><b>Для установки кондиционера воздуха обратитесь к своему дилеру.</b></p> <ul style="list-style-type: none"> <li>Установка не должна осуществляться пользователем, поскольку для этого требуются специальные знания и умения. Неправильная установка кондиционера может привести к утечке воды, возникновению пожара или поражению электрическим током.</li> </ul> <p><b>Обеспечьте для кондиционера отдельный источник питания.</b></p> <ul style="list-style-type: none"> <li>В противном случае может произойти перегрев или возникнуть пожар.</li> </ul> <p><b>Запрещается устанавливать прибор в местах возможной утечки воспламеняющегося газа.</b></p> <ul style="list-style-type: none"> <li>При утечке и скоплении газа рядом с наружным блоком может произойти взрыв.</li> </ul>
	<p><b>Правильно заземлите блок.</b></p> <ul style="list-style-type: none"> <li>Запрещается подсоединять провод заземления к газовым и водопроводным трубам, молниеотводам или проводу телефонного заземления. Неправильное заземление может привести к поражению электрическим током.</li> </ul>
 <b>ОСТОРОЖНО</b>	
	<p><b>Устанавливайте выключатель утечки на землю в зависимости от места установки кондиционера (например, в местах с высокой влажностью).</b></p> <ul style="list-style-type: none"> <li>Если выключатель утечки тока на землю не установлен, возможно поражение электрическим током.</li> </ul> <p><b>Убедитесь, что слив воды осуществляется надлежащим образом.</b></p> <ul style="list-style-type: none"> <li>При неправильном использовании дренажного канала вода из внутреннего/наружного блока может капать, промачивая или повреждая мебель.</li> </ul>
<p><b>В случае возникновения ненормальных условий</b> Сразу же выключите кондиционер и обратитесь к дилеру.</p>	

# УТИЛИЗАЦИЯ

По вопросам утилизации данного изделия обратитесь к своему дилеру.



Fig. 1

## Примечание:

Данный символ применяется только в странах ЕС. Данный символ соответствует директиве 2002/96/ЕС, Статья 10, информация для пользователей, и Приложению Annex IV и/или директиве 2006/66/ЕС, Статья 20, информация для конечных пользователей, и Приложению II.

# НАЗВАНИЯ ОТДЕЛЬНЫХ ЧАСТЕЙ ПРИБОРА

## Внутренний прибор

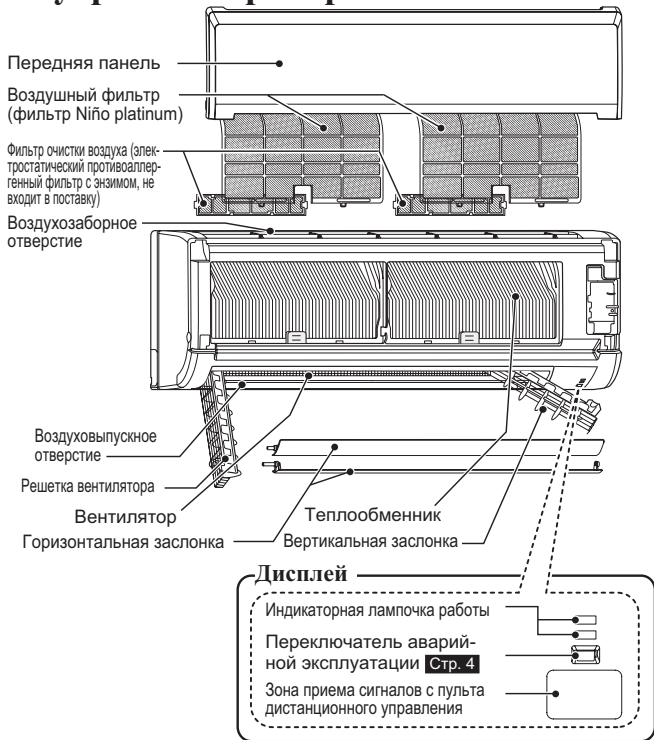

## Наружный прибор



Внешний вид устройств, предназначенных для использования на улице, может отличаться.

## Пульт дистанционного управления

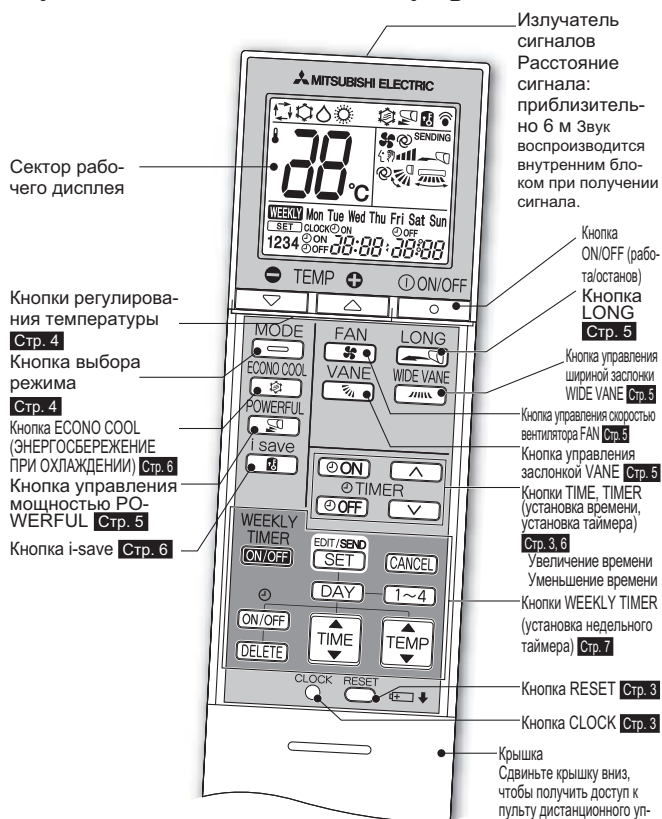

### Держатель пульта дистанционного управления

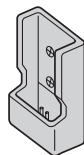

- Установите держатель пульта дистанционного управления в месте, сигнал из которого будет приниматься внутренним блоком
- Если пульт дистанционного управления не используется, поместите его в этот держатель.

Пользуйтесь только пультом дистанционного управления, поставляемым с прибором. Не используйте другие пульты дистанционного управления.

# ПОДГОТОВКА ПРИБОРА К ЭКСПЛУАТАЦИИ

**Перед эксплуатацией:** Вставьте вилку шнура питания в розетку электросети и/или установите выключатель в положение ON.

## Установка батареек пульта дистанционного управления

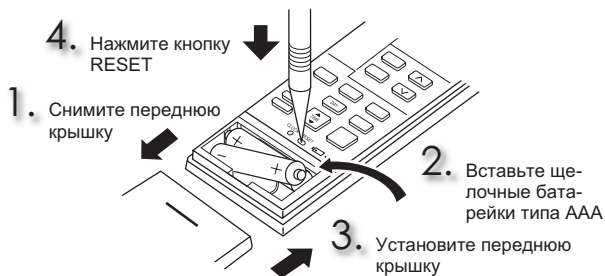

- Убедитесь, что полярность соблюдена правильно.
- Запрещается использовать марганцевые батарейки. Это может привести к неисправности пульта дистанционного управления.
- Не пользуйтесь аккумуляторными батарейками.
- Заменяйте все батарейки на новые батарейки одинакового типа.
- Батарейки можно использовать в течение приблизительно 1 года. Тем не менее батарейки с истекшим сроком хранения работают меньше.
- Осторожно нажмите RESET (сброс) остроконечным предметом. Если не нажать кнопку RESET, кондиционер может работать неправильно.

## Установка текущего времени



- Осторожно нажмите CLOCK (часы) остроконечным предметом.

# ВЫБОР РЕЖИМОВ РАБОТЫ

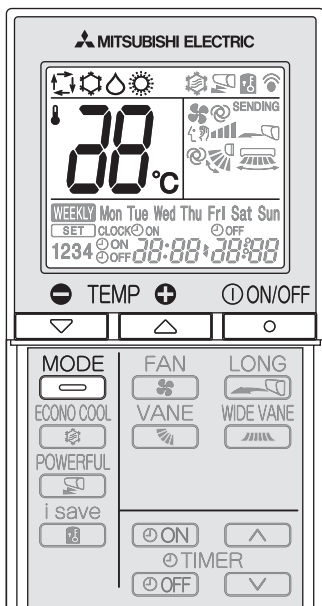

1 Нажмите , чтобы начать работу.

2 Нажмите , чтобы выбрать режим работы. При каждом нажатии режимы изменяются в следующем порядке:

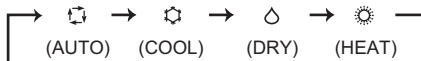



3 Нажмите  или , чтобы установить температуру. При каждом нажатии температура повышается или понижается на 1°C.

Нажмите , чтобы остановить работу.  
 • Эта же настройка выбирается в следующий раз путем нажатия .

## Индикаторная лампочка работы

Индикаторной лампочкой работы обозначается состояние блока.

Индикация	Режим работы	Комнатная температура
	Блок работает для достижения комнатной температуры	Приблизительно 2°C или больше ниже/выше установленной температуры
	Комнатная температура достигает установленной температуры	Приблизительно 1–2°C выше/ниже установленной температуры
	Режим ожидания (только во время работы мультисистемной модели)	—

 Горит     Мигает     Не горит

### Примечание:

#### Работа мультисистемной модели

Один наружный блок может управлять двумя и более внутренними блоками. При одновременной работе нескольких внутренних блоков операции охлаждения и обогрева не могут выполняться одновременно. При выборе режима COOL на одном блоке и режима HEAT на другом (или наоборот) блок, на котором режим выбран позднее, переходит в режим ожидания.

## Автоматический режим AUTO (Автоматическое переключение)

Блоком выбирается рабочий режим в соответствии с разницей комнатной и установленной температуры. В режиме AUTO блоком переключается режим (COOL↔HEAT) при разнице комнатной температуры в 2°C по сравнению с установленной температурой, которая сохраняется дольше 15 минут.

### Примечание:

Не рекомендуется использовать Auto Mode (автоматический режим), если данный внутренний блок подключен к наружному прибору типа MXZ. При одновременной эксплуатации нескольких внутренних блоков переключение режима эксплуатации прибора между COOL (охлаждение) и HEAT (обогрев) может быть невозможным. В этом случае внутренний блок перейдет в режим ожидания (См. таблицу "Индикаторная лампочка работы").

## Режим охлаждения COOL

Холодный воздух подается при необходимой температуре.

### Примечание:

Не включайте режим COOL (охлаждение) при очень низкой температуре окружающего воздуха (ниже -10°C). С блока может капать конденсат, который может промочить или повредить мебель и т.д.

## Режим сушки DRY

Сушение воздуха в комнате. Воздух в комнате можно немного охладить. Во время работы в режиме DRY температуру нельзя установить.

## Режим обогрева HEAT

Теплый воздух подается при необходимой температуре.

## Аварийная эксплуатация

### Когда использование пульта дистанционного управления невозможно...

Аварийную эксплуатацию можно включить путем нажатия переключателя аварийной эксплуатации (E.O.SW) на внутреннем блоке.

При каждом нажатии E.O.SW режимы работы переключаются в следующем порядке:

#### Индикаторная лампочка работы

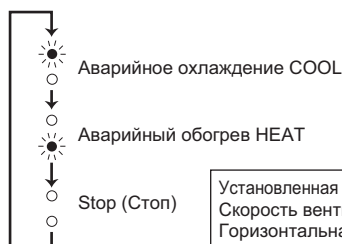
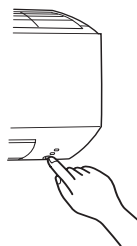

Установленная температура: 24°C  
 Скорость вентилятора: средняя  
 Горизонтальная заслонка: авто

### Примечание:

Первые 30 минут работы являются тестовым прогоном. Управление температурой не работает, а для скорости вентилятора установлено значение High (Высокая).

## Функция повторного автозапуска





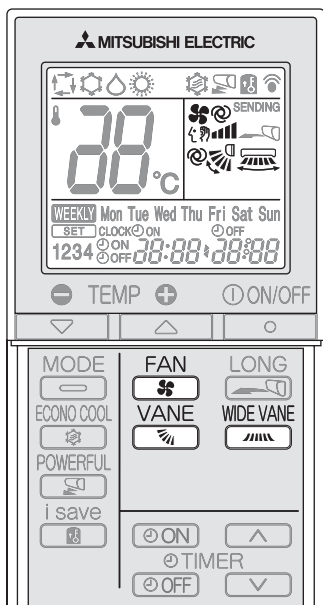

Если произошел сбой питания или электропитание прибора было выключено во время его работы, функция повторного автозапуска автоматически настраивает прибор на работу в том режиме, который был задан с помощью пульта дистанционного управления до отключения электропитания. Когда таймер установлен, настройка таймера отменяется и блок начинает работу при возобновлении подачи питания.

Если вы не хотите пользоваться этой функцией, обратитесь к представителю сервисной службы, так как потребуются изменить настройки данного прибора.

## НАСТРОЙКА СКОРОСТИ ВЕНТИЛЯТОРА И НАПРАВЛЕНИЯ ВОЗДУШНОГО ПОТОКА



Нажмите , чтобы выбрать скорость вентилятора. При каждом нажатии скорость вентилятора изменяется в следующем порядке:

→  →  →  →  →  →  → 







- (AUTO)(Бесшумный режим)(Низкий)(Средний)(Высокий)(Очень высокий)
- При установке функции AUTO из внутреннего прибора раздаются два коротких звуковых сигнала.
  - Используйте большую скорость вентилятора для более быстрого охлаждения/нагрева помещения.
  - Меньшую скорость вентилятора используют для бесшумной работы устройства.

### Примечание:

#### Работа мультисистемной модели









Когда несколько внутренних блоков управляются одновременно одним наружным прибором в режиме нагрева, температура потока воздуха может быть низкой. В этом случае рекомендуется задавать скорость вентилятора в режиме AUTO.

Нажмите , чтобы выбрать направление воздушного потока. При каждом нажатии направление воздушного потока изменяется в следующем порядке:

→  →  →  →  →  →  → 

- (AUTO) (1) (2) (3) (4) (5) (SWING)
- При установке функции AUTO из внутреннего прибора раздаются два коротких звуковых сигнала.

Нажмите , чтобы выбрать горизонтальное направление потока воздуха. При каждом нажатии направление потока воздуха изменяется в следующем порядке:

→  →  →  →  →  →  →  → 

(SWING)

## Направление потока воздуха

 (AUTO) .....Заслонка установлена в положение для более эффективной подачи воздушного потока. COOL/DRY: горизонтальное положение. HEAT:положение (5).

 (Вручную) ....Для эффективного кондиционирования воздуха установите COOL/DRY в верхнее положение, а HEAT — в нижнее. При установке COOL/DRY в нижнее положение заслонка автоматически перемещается в горизонтальное положение через 0,5—1 ч во избежание просачивания конденсата.

 (Swing) .....Заслонка периодически перемещается вверх и вниз.

## РАБОТА В РЕЖИМЕ LONG

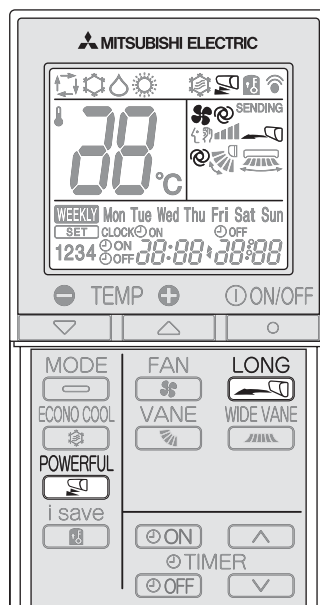

Нажмите , чтобы включить режим LONG.

- Скорость вентилятора увеличивается, и горизонтальная заслонка перемещается в положение для работы в режиме LONG.
- Воздух подается на большее расстояние.

Повторно нажмите , чтобы выключить режим LONG.

- Режим LONG выключается при нажатии кнопки ON/OFF, VANE или ECONO COOL.

## РЕЖИМ POWERFUL

Нажмите  в режиме COOL или HEAT **Стр. 4**, чтобы включить режим POWERFUL.

Скорость вентилятора : Исключительная скорость для режима POWERFUL  
Горизонтальная заслонка : Задайте положение или используйте положение для направления потока воздуха вниз при настройке AUTO

- Во время работы в режиме POWERFUL температуру установить нельзя .

Повторно нажмите , чтобы выключить режим POWERFUL.

- Режим POWERFUL также автоматически отключается через 15 минут или при нажатии кнопки ON/OFF, FAN, ECONO COOL или i-save.

# ОПЕРАЦИЯ I-SAVE

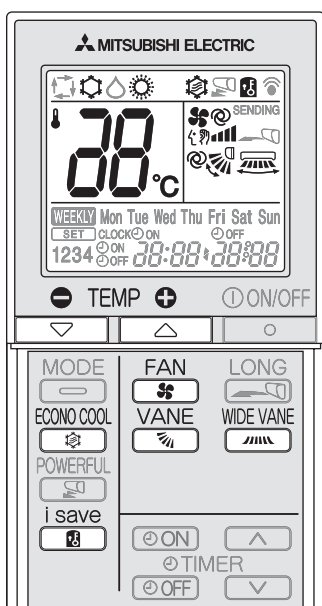

**1** Для выбора режима i-save нажмите во время работы кондиционера в режимах COOL, ECONO COOL или HEAT.

**2** Задайте температуру, скорость вентилятора и направление воздушного потока.

- Эта же настройка выбирается в следующий раз путем нажатия кнопки .
- Пользователь может сохранить две настройки. (Одну - для режима COOL/ECONO COOL, а вторую - для режима HEAT)
- Выберите температуру, скорость вентилятора и направление воздушного потока с учетом параметров помещения.
- Как правило, минимальная температура в режиме HEAT (обогрев) задается на уровне 16°C. Однако в течение отдельной операции i-save минимальная температура задается на уровне 10°C.

Для отмены операции i-save снова нажмите .

• Операция i-save отменяется и при нажатии на кнопку MODE (ВЫБОР РЕЖИМА) или POWERFUL.

## Операция i-save

Функция упрощенного повторного ввода настроек позволяет воспроизводить предпочтительные (предварительно заданные) настройки одним нажатием кнопки . Повторное нажатие этой кнопки возвращает предыдущие настройки.

### Пример использования:

1. Режим малой мощности  
Задавайте температуру на 2-3°C теплее в режиме COOL и прохладнее в режиме HEAT.  
Такая настройка используется для помещений, где нет людей, а также во время сна.
2. Сохранение часто используемых настроек  
Сохраняйте свои предпочтительные настройки для режимов COOL/ECONO COOL и HEAT. Это позволит выбрать свои предпочтительные настройки одним нажатием кнопки.

### Примечание:

При использовании мультисистемной модели MXZ-8A140 невозможно задать температуру 10°C. Даже если температура задана равной 10°C, кондиционер будет работать, поддерживая температуру 16°C.

# ФУНКЦИЯ ECONO COOL

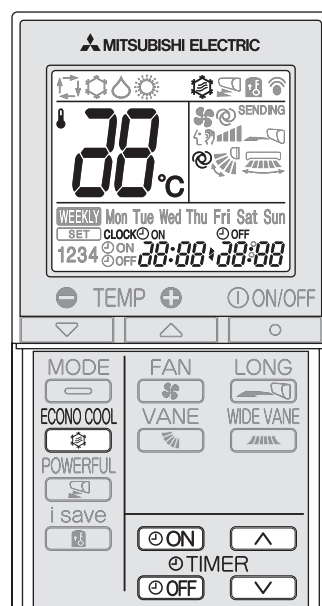

В режиме COOL нажмите **Стр. 4**, чтобы запустить функцию ECONO COOL.

В соответствии с температурой потока воздуха в различных циклах прибор будет работать в режиме вертикального качания.

Снова нажмите , чтобы отменить функцию ECONO COOL.

• Режим ECONO COOL выключается при нажатии кнопки VANE, LONG или POWERFUL.

## Что такое функция "ECONO COOL"?

Качающийся воздушный поток (изменение направления воздушного потока) приносит ощущение дополнительной свежести по сравнению с воздушным потоком постоянного направления. Поэтому, несмотря на то, что заданная температура автоматически устанавливается на 2°C выше, имеется возможность осуществления операции охлаждения и поддерживаются комфортные условия. В результате можно экономить электроэнергию.

# РАБОТА С ИСПОЛЬЗОВАНИЕМ ТАЙМЕРА (ТАЙМЕР ВКЛЮЧЕНИЯ/ВЫКЛЮЧЕНИЯ)

**1** Во время операции нажмите или , чтобы установить таймер.

(таймер ВКЛЮЧЕНИЯ) : В заданное время прибор ВКЛЮЧИТСЯ.

(таймер ВЫКЛЮЧЕНИЯ) : В заданное время прибор ВЫКЛЮЧИТСЯ.

\* или мигает.

\* Убедитесь, что текущее время и день заданы правильно. **Стр. 3**

**2** Нажмите (Увеличить) и (Уменьшить), чтобы задать время таймера.

При каждом нажатии заданное время увеличивается или уменьшается на 10 минут.

• Настраивайте таймер, когда мигает или .

**3** Снова нажмите или , чтобы отменить таймер.

## Примечание:

- Таймеры ON (Вкл.) и OFF (Выкл.) можно установить вместе. Значок показывает очередность работы таймера.
- Если при установленном таймере ВКЛЮЧЕНИЯ/ВЫКЛЮЧЕНИЯ произошел сбой в подаче питания, см. раздел "Функция повторного автозапуска" на **Стр. 4**

# ИСПОЛЬЗОВАНИЕ НЕДЕЛЬНОГО ТАЙМЕРА

- Для каждого отдельного дня недели можно задать до 4 таймеров ON (ВКЛЮЧЕНИЕ) или OFF (ВЫКЛЮЧЕНИЕ).
- Для одной недели можно задать до 28 таймеров ON (ВКЛЮЧЕНИЕ) или OFF (ВЫКЛЮЧЕНИЕ).

Например: Устройство работает при 24°C с момента пробуждения пользователя до его ухода из дома и при 27°C с момента возвращения пользователя домой и до отхода ко сну в рабочие дни. Устройство работает при 27°C с момента позднего пробуждения пользователя и до раннего отхода ко сну в выходные дни.



## Примечание:

Простая настройка таймера ON/OFF (ВКЛЮЧЕНИЯ/ВЫКЛЮЧЕНИЯ) доступна, если включен недельный таймер. В этом случае таймер ON/OFF (ВКЛЮЧЕНИЯ/ВЫКЛЮЧЕНИЯ) имеет более высокий приоритет, чем недельный таймер; работа недельного таймера возобновляется после окончания работы таймера ON/OFF (ВКЛЮЧЕНИЯ/ВЫКЛЮЧЕНИЯ).

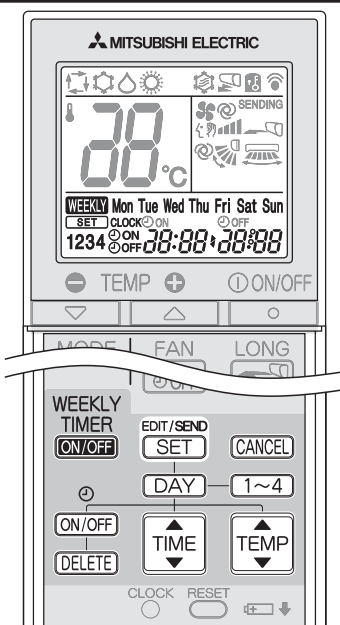

## Настройка недельного таймера

\* Убедитесь, что текущее время и день заданы правильно.

**1** Нажмите **EDIT/SEND SET**, чтобы перейти в режим настройки недельного таймера.

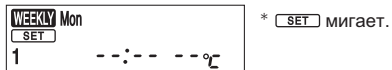

**2** Нажмите **DAY** и **1~4**, чтобы перейти к настройке дня и номера.



Путем нажатия **DAY** можно выбрать день недели для настройки.

Mon → Tue → Wed → Thu → Fri → Sat → Sun

Mon Tue Wed Thu Fri Sat Sun ←

\* Можно выбрать все дни недели.

Путем нажатия **1~4** можно выбрать номер дня для настройки.

1 → 2 → 3 → 4

**3** Нажмите **ON/OFF**, **TIME** и **TEMP**, чтобы задать ON/OFF (ВКЛЮЧЕНИЕ/ВЫКЛЮЧЕНИЕ), время и температуру.

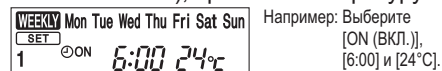

\* Нажмите и удерживайте кнопку, чтобы быстро изменить время.

Нажмите **DAY** и **1~4**, чтобы перейти к настройке таймера для других дней недели и (или) номеров дней недели.

**4** Нажмите **EDIT/SEND SET**, чтобы завершить и сохранить настройку недельного таймера.



## Примечание:

- Нажмите **EDIT/SEND SET**, чтобы передать информацию о настройках недельного таймера во внутренний блок. Направьте пульт дистанционного управления на внутренний блок и удерживайте в течение 3 секунд.
- При настройке таймера для более чем одного дня недели или одного номера, нет необходимости нажимать **EDIT/SEND SET** для каждой настройки. Нажмите **EDIT/SEND SET** один раз после того, как все настройки завершены. Все настройки недельного таймера будут сохранены.
- Нажмите **EDIT/SEND SET**, чтобы перейти в режим настройки недельного таймера, нажмите **DELETE** и удерживайте в течение 5 секунд, чтобы удалить все настройки недельного таймера. Направьте пульт дистанционного управления на внутренний блок.

**5** Нажмите **WEEKLY TIMER ON/OFF**, чтобы ВКЛЮЧИТЬ (ON) недельный таймер. (Загорается **WEEKLY**.)

\* При ВКЛЮЧЕННОМ (ON) недельном таймере будет светиться индикатор дня недели, для которого полностью задана настройка таймера.

Снова нажмите **WEEKLY TIMER ON/OFF**, чтобы ВЫКЛЮЧИТЬ (OFF) недельный таймер. (**WEEKLY** гаснет.)

## Примечание:

Сохраненные настройки не удаляются при ВЫКЛЮЧЕННОМ (OFF) недельном таймере.

## Проверка настройки недельного таймера

**1** Нажмите **EDIT/SEND SET**, чтобы перейти в режим настройки недельного таймера.

\* **SET** мигает.

**2** Нажмите **DAY** или **1~4**, чтобы просмотреть настройки для конкретного дня или номера дня недели.

Нажмите **CANCEL**, чтобы выйти из режима настроек недельного таймера.

## Примечание:

Если выбраны все дни недели для просмотра настроек и задается другая настройка для дня недели, отображается --:--:--:--.



## Инструкции:

- Перед чисткой отключите источник питания или выключите прерыватель тока в сети.
- Не дотрагивайтесь до металлических деталей руками.
- Запрещается использовать растворитель, бензин, полировочный порошок или инсектициды.

- Используйте только мягкие очищающие средства.
- Для сушки запрещается подвергать детали воздействию прямого солнечного света, источникам тепла или пламени.
- Запрещается использовать воду, температура которой выше 50°C.

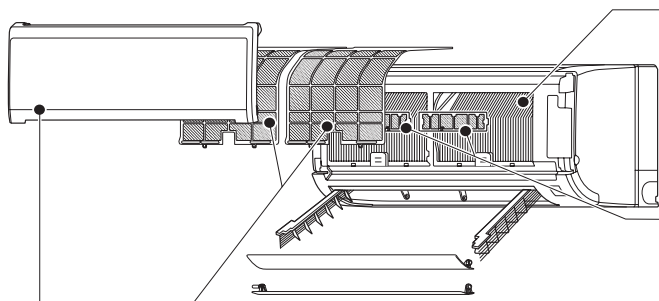

## Воздушный фильтр (фильтр Niño platinum)

### • Чистите каждые 2 недели

- Загрязненные участки очищайте с помощью пылесоса или промывайте водой.
- После мытья высушите его в тени.

### Что такое фильтр “Niño platinum”?

Niño platinum — это керамическая частица, содержащая наночастицу платины. Частицы включены в материал фильтра, что обеспечивает полупостоянные антибактериальные и дезодорирующие свойства фильтра. Частица Niño platinum превосходит по своим характеристикам катехин (биофлавоноид, содержащийся в зеленом чае). В фильтре Niño platinum данное химическое соединение используется не только для улучшения качества воздуха, но и для удаления бактерий и вирусов. Эти полупостоянные свойства фильтра сохраняются даже после промывки его водой.

## Теплообменник

- Надевайте перчатки, чтобы защитить руки.
- Используйте КОМПЛЕКТ ДЛЯ БЫСТРОЙ ЧИСТКИ (не входит в поставку). Номер детали **MAC-093SS-E**
- Для получения более подробной информации см. инструкции, прилагаемые к КОМПЛЕКТУ ДЛЯ БЫСТРОЙ ЧИСТКИ.

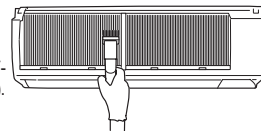

## Фильтр очистки воздуха (электростатический противоаллергенный фильтр с энзимом, не входит в поставку)

### Каждые 3 месяца:

- Удаляйте загрязнения при помощи пылесоса.
- Если при помощи пылесоса загрязнения удалить невозможно:
- Поместите фильтр вместе с рамой в теплую воду, а затем промойте его.
- После мытья высушите его в тени.

### Каждый год:

- Для улучшения производительности заменяйте фильтр для очистки воздуха новым.
- Номер детали **MAC-2310FT-E**.

### ! Важно

- Для улучшения производительности и сокращения уровня потребления энергии регулярно чистите фильтры.
- Загрязненные фильтры являются причиной образования конденсата в кондиционере, что может способствовать появлению грибка и плесени. Поэтому рекомендуется очищать воздушные фильтры каждые 2 недели.

## Передняя панель

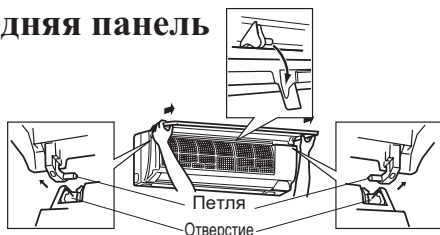

1. Поднимайте переднюю панель до тех пор, пока она не зафиксируется на месте со щелчком.
2. Придерживайте петли и тяните, чтобы снять, как показано на иллюстрации выше.
  - Протирайте мягкой сухой тканью или промывайте водой.
  - Не держите ее в воде более двух часов.
  - Сушите изделия в тени надлежащим образом.
3. Устанавливайте переднюю панель, выполняя инструкции по ее снятию в обратном порядке. Надежно закройте переднюю панель и нажмите на области, указанные стрелками.

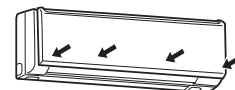

## Воздуховыпускное отверстие и вентилятор (перед чисткой убедитесь, что вентилятор не работает)

1. Поверните горизонтальные заслонки вниз. Затем снимите верхнюю заслонку, как показано на ① и ②.
  - Повторите ① и ② для нижней заслонки.

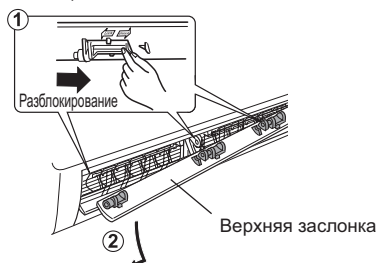

2. По очереди поворачивайте обе вертикальные заслонки наружу.

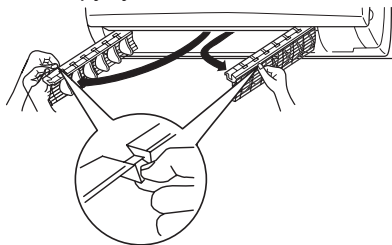

3. Прочистите воздуховыпускное отверстие и вентилятор.
  - Протрите мягкой сухой тканью.

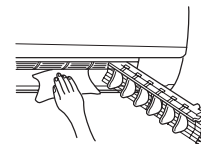

- Прочистите вентилятор.
- Используйте КОМПЛЕКТ ДЛЯ БЫСТРОЙ ЧИСТКИ (не входит в поставку). Номер детали **MAC-093SS-E**
  - Для получения более подробной информации см. инструкции, прилагаемые к КОМПЛЕКТУ ДЛЯ БЫСТРОЙ ЧИСТКИ.

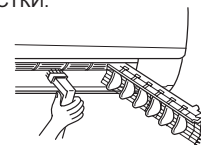

4. По очереди верните вертикальные заслонки в их исходное положение на соответствующую направляющую.
  - Проталкивайте заслонки до тех пор, пока они не зафиксируются на месте со щелчком.

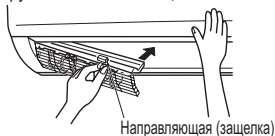

5. Устанавливайте горизонтальную заслонку, выполняя инструкции по ее снятию в обратном порядке.
  - Если горизонтальные заслонки установлены ненадлежащим образом, при включении питания все светодиодные индикаторы мигают.

### Примечание:

Запрещается чрезмерно нажимать на вентилятор или решетку вентилятора.

# ЕСЛИ ВАМ КАЖЕТСЯ, ЧТО ПРИБОР НЕИСПРАВЕН

Если даже после выполнения этих проверок прибор не возобновит нормальную работу, прекратите его эксплуатацию и обратитесь к своему дилеру.

Симптом	Объяснение и точки проверки
<b>Внутренний прибор</b>	
Прибор не функционирует.	<ul style="list-style-type: none"> <li>Возможно, выключен прерыватель тока в сети?</li> <li>Проверьте, подключен ли шнур питания?</li> <li>Проверьте, установлен ли таймер ВКЛЮЧЕНИЯ? <b>Стр. 6</b></li> </ul>
Мигают все светодиодные индикаторы на внутреннем приборе.	<ul style="list-style-type: none"> <li>Проверьте, правильно ли установлены горизонтальные заслонки? <b>Стр. 8</b></li> </ul>
Горизонтальная заслонка не двигается.	<ul style="list-style-type: none"> <li>Проверьте, правильно ли установлена горизонтальная и вертикальная заслонка? <b>Стр. 8</b></li> <li>Не деформирована ли защитная решетка вентилятора?</li> </ul>
При повторном запуске прибор не реагирует на команды управления в течение приблизительно 3 минут.	<ul style="list-style-type: none"> <li>Это защитная функция прибора, которая включается в соответствии с инструкциями микропроцессора. Пожалуйста, подождите.</li> </ul>
Из воздуховыпускного отверстия внутреннего прибора выходит легкий туман.	<ul style="list-style-type: none"> <li>Прохладный воздух, поступающий из прибора, быстро охлаждает влагу воздуха внутри помещения, и образовывается дымок.</li> </ul>
Режим качания ГОРИЗОНТАЛЬНОЙ ЗАСЛОНКИ приостанавливается на некоторое время, после чего возобновляется.	<ul style="list-style-type: none"> <li>Это необходимо для обеспечения нормальной работы ГОРИЗОНТАЛЬНОЙ ЗАСЛОНКИ в режиме качания.</li> </ul>
Во время работы изменяется направление движения воздушного потока. Направление горизонтальной заслонки нельзя отрегулировать с помощью пульта дистанционного управления.	<ul style="list-style-type: none"> <li>Для предотвращения капания и просачивания конденсата направление потока воздуха автоматически изменяется на горизонтальное через 0,5-1 часа работы блока в режиме COOL или DRY с воздушным потоком, направленным вниз.</li> <li>При работе в режиме обогрева, если температура воздушного потока слишком низкая, или во время размораживания горизонтальная заслонка автоматически устанавливается в горизонтальное положение.</li> </ul>
При работе в режиме обогрева прибор останавливается примерно на 10 минут.	<ul style="list-style-type: none"> <li>Происходит оттаивание наружного прибора. Эта операция длится максимум 10 минут, пожалуйста, подождите. (При слишком низкой температуре наружного воздуха и слишком высокой влажности образуется изморось.)</li> </ul>
При включении питания прибор автоматически начинает работу, даже не получая сигнала от пульта дистанционного управления.	<ul style="list-style-type: none"> <li>Кондиционеры данных моделей оснащены функцией повторного автозапуска. При включении питания без остановки работы прибора с помощью пульта дистанционного управления и последующем включении питания прибор автоматически начнет работу в том режиме, который был установлен с помощью пульта дистанционного управления до отключения питания. См. раздел "Функция повторного автозапуска" <b>Стр. 4</b>.</li> </ul>
<b>Мультисистемная модель</b>	
Если в мультисистемной модели один из внутренних приборов не используется, он нагревается, при этом может быть слышен звук, похожий на звук текущей воды.	<ul style="list-style-type: none"> <li>Небольшое количество хладагента продолжает подаваться во внутренний прибор, даже если он в этот момент не работает.</li> </ul>
Если выбран режим обогрева, функционирование сразу не начинается.	<ul style="list-style-type: none"> <li>Если во время разморозки наружного прибора начинается операция, на выдувание теплого воздуха потребуется несколько минут (макс. 10 минут).</li> </ul>
<b>Наружный прибор</b>	
Вентилятор наружного прибора не вращается, даже когда компрессор работает. Даже когда вентилятор начинает вращаться, он быстро останавливается.	<ul style="list-style-type: none"> <li>В режиме охлаждения при низкой температуре наружного воздуха вентилятор может включаться и выключаться, чтобы поддерживать достаточную мощность охлаждения.</li> </ul>
Из наружного прибора вытекает вода.	<ul style="list-style-type: none"> <li>При работе в режимах COOL (ОХЛАЖДЕНИЕ) и DRY (СУШКА) происходит охлаждение труб и трубных соединений, что вызывает конденсацию влаги.</li> <li>При работе в режиме обогрева конденсат, образовавшийся на теплообменнике, стекает вниз.</li> <li>При работе в режиме обогрева во время операции размораживания замерзшая на наружном приборе вода тает и стекает вниз.</li> </ul>
Из наружного прибора выходит белый дым.	<ul style="list-style-type: none"> <li>При работе в режиме обогрева пар, который появляется в результате размораживания, выглядит как белый дым.</li> </ul>

Симптом	Объяснение и точки проверки
<b>Пульт дистанционного управления</b>	
на дисплее пульта дистанционного управления нет изображения, или дисплей потускнел. Внутренний прибор не реагирует на сигналы с пульта.	<ul style="list-style-type: none"> <li>Проверьте, не разрядились ли батареи? <b>Стр. 3</b></li> <li>Возможно, не соблюдена полярность (+, -) при установке батарей? <b>Стр. 3</b></li> <li>Возможно, нажаты какие-либо кнопки на пульте дистанционного управления других электроприборов?</li> </ul>
<b>Не охлаждает и не греет</b>	
Недостаточное охлаждение или обогрев помещения.	<ul style="list-style-type: none"> <li>Проверьте, правильно ли задана температура? <b>Стр. 4</b></li> <li>Проверьте, правильно ли установлен вентилятор? Увеличьте скорость вентилятора. <b>Стр. 5</b></li> <li>Чисты ли фильтры? <b>Стр. 8</b></li> <li>Проверьте, чистый ли вентилятор или теплообменник внутреннего прибора? <b>Стр. 8</b></li> <li>Возможно, заблокировано воздухозаборное или воздуховыпускное отверстие внутреннего или наружного прибора?</li> <li>Возможно, открыто окно или дверь?</li> </ul>
Помещение охлаждается недостаточно.	<ul style="list-style-type: none"> <li>При использовании в помещении вентилятора или газовой плиты нагрузка на кондиционер, работающий в режиме охлаждения, возрастает, в результате чего эффективность охлаждения снижается.</li> <li>При высокой температуре наружного воздуха эффективность охлаждения может быть недостаточной.</li> </ul>
Помещение обогревается недостаточно.	<ul style="list-style-type: none"> <li>При низкой температуре наружного воздуха эффективность обогрева может снизиться.</li> </ul>
При работе в режиме обогрева в воздухе выдувается не сразу.	<ul style="list-style-type: none"> <li>Подождите, пока прибор готовится к выдуванию теплого воздуха.</li> </ul>
<b>Поток воздуха</b>	
Воздух, выходящий из внутреннего прибора, имеет специфический запах.	<ul style="list-style-type: none"> <li>Чисты ли фильтры? <b>Стр. 8</b></li> <li>Проверьте, чистый ли вентилятор или теплообменник внутреннего прибора? <b>Стр. 8</b></li> <li>Прибор всасывает запахи стен, ковра, мебели, ткани и выдувает их вместе с воздухом.</li> </ul>
<b>Звук</b>	
Слышно потрескивание.	<ul style="list-style-type: none"> <li>Потрескивание объясняется расширением/сжатием передней панели и других деталей прибора вследствие изменения температуры.</li> </ul>
Слышен "булькающий" звук.	<ul style="list-style-type: none"> <li>Этот звук слышен, когда наружный воздух всасывается из дренажного шланга при включении вытяжного устройства или вентилятора, что и вызывает выброс струи воды из дренажного шланга. Этот звук также слышен при сильном ветре, когда наружный воздух с силой проникает в дренажный шланг.</li> </ul>
Из внутреннего прибора слышен механический звук.	<ul style="list-style-type: none"> <li>Этот звук появляется при включении/выключении вентилятора или компрессора.</li> </ul>
Слышен звук текущей воды.	<ul style="list-style-type: none"> <li>Это звук водяного хладагента или водяного конденсата, протекающего по трубам прибора.</li> </ul>
Иногда слышен шипящий звук.	<ul style="list-style-type: none"> <li>Этот звук слышен при изменении потока хладагента внутри прибора.</li> </ul>
<b>Таймер</b>	
Недельный таймер не работает в соответствии с настройками.	<ul style="list-style-type: none"> <li>Заданы ли настройки для таймера ВКЛЮЧЕНИЯ/ВЫКЛЮЧЕНИЯ (ON/OFF)? <b>Стр. 6</b></li> <li>Снова передайте данные о настройке недельного таймера на внутренний блок. При успешном получении информации внутренний блок издаст протяжный гудок. 3 коротких гудка указывают на то, что информация не была получена. Убедитесь, что информация успешно получена. <b>Стр. 7</b></li> <li>При сбое в сети электропитания и при отключении электропитания показания встроенных часов внутреннего блока будут неправильными. Соответственно, недельный таймер может работать неверно. Непременно разместите пульт дистанционного управления в месте, где обеспечивается прием сигнала внутренним блоком. <b>Стр. 3</b></li> </ul>
Блок начинает/заканчивает работу произвольно.	<ul style="list-style-type: none"> <li>Заданы ли настройки недельного таймера? <b>Стр. 7</b></li> </ul>

**В следующих случаях необходимо остановить работу кондиционера и обратиться к своему дилеру.**

- Если из внутреннего прибора просачивается вода.
- Если мигает верхняя индикаторная лампочка работы.
- Если часто срабатывает прерыватель тока в сети.
- Сигнал с пульта дистанционного управления не принимается в помещении, где установлены люминесцентные лампы, ВКЛЮЧЕНИЕ/ВЫКЛЮЧЕНИЕ которых производится с помощью электронного устройства (люминесцентные лампы инверторного типа и т.д.).
- При работе кондиционера воздуха возникают помехи при приеме радио- или телевидения. Для нормального приема теле- и радиовещания может потребоваться усилитель.
- При поступлении необычного звука.

## КОГДА ВЫ НЕ СОБИРАЕТЕСЬ ПОЛЬЗОВАТЬСЯ КОНДИЦИОНЕРОМ ДЛИТЕЛЬНОЕ ВРЕМЯ

- 1 В режиме COOL вручную установите самую высокую температуру и дайте ему поработать в течение 3-4 часов. **Стр. 4**
  - При этом внутренние части прибора просохнут.
  - Влага в кондиционере способствует появлению грибка и плесени.
- 2 Нажмите  , чтобы остановить операцию.
- 3 Выключите прерыватель тока в сети и/или отсоедините вилку шнура питания от розетки.
- 4 Выньте все батарейки из пульта дистанционного управления.

## При повторном использовании кондиционера воздуха:

- 1 Очистите воздушный фильтр. **Стр. 8**
- 2 Убедитесь в том, что воздухозаборные и воздуховыпускные отверстия внутреннего/наружного приборов не заблокированы.
- 3 Проверьте правильность подключения заземления.
- 4 Обратитесь к разделу "ПОДГОТОВКА К НАЧАЛУ ЭКСПЛУАТАЦИИ" и следуйте указаниям. **Стр. 3**

## Место установки и электромонтажные работы

### Место установки

Следует избегать установки кондиционера воздуха в следующих местах.

- В местах, где много машинного масла.
- В местах, где много соли, например, на морском побережье.
- В местах образования сероводородного газа, например, рядом с горячим природным источником.
- В местах выброса нефтепродуктов или в местах с обильными нефтяными испарениями.
- В местах с наличием высокочастотного или беспроводного оборудования.
- В местах блокировки воздуха наружного прибора.
- В местах, где звук от выполнения операции или воздух наружного прибора не доносится до соседнего дома.

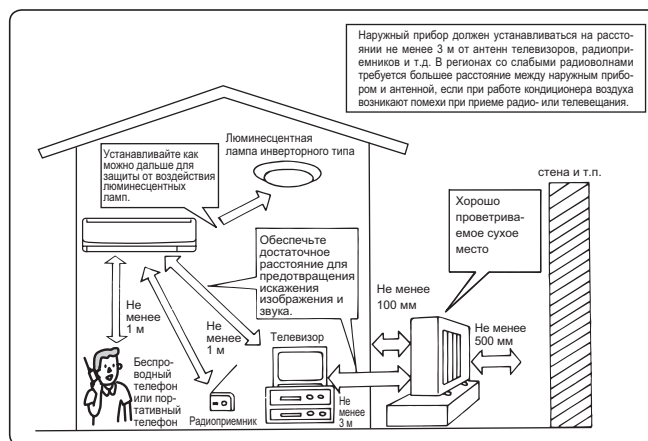

### Электромонтажные работы

- Обеспечьте отдельный контур сети для питания кондиционера.
- Обязательно соблюдайте допустимую мощность прерывателя тока в сети.

При возникновении каких-либо вопросов обращайтесь к своему дилеру.

## ТЕХНИЧЕСКИЕ ХАРАКТЕРИСТИКИ

Модель	Наименование блока		MSZ-GE60VA		MSZ-GE71VA	
	Внутренний	Наружный	MSZ-GE60VA		MSZ-GE71VA	
Функция			Охлаждение	Обогрев	Охлаждение	Обогрев
Электропитание			~ /N, 230 V, 50 Hz			
Мощность		кВт	6,00	6,80	7,10	8,10
Мощность на входе		кВт	1,76	1,77	2,13	2,11
Масса	Внутренний	кг	16			
	Наружный	кг	50		53	
Объем хладагента (R410A)		кг	1,55		1,90	
Код IP	Внутренний		IP 20			
	Наружный		IP 24			
Разрешенное максимальное рабочее давление	Низ. давл.	МПа	1,64			
	Выс. давл.	МПа	4,15			
Уровень шума	Внутренний (очень высокий/высокий/средний/низкий/бесшумный режим)	дБ(А)	49/45/41/37/29		49/45/41/37/30	
	Наружный	дБ(А)	55	55	55	55

### Гарантированный рабочий диапазон

	Внутренний	Наружный	
Охлаждение	Верхний предел	32°C DB 23°C WB	46°C DB —
	Нижний предел	21°C DB 15°C WB	-10°C DB —
Обогрев	Верхний предел	27°C DB —	24°C DB 18°C WB
	Нижний предел	20°C DB —	-15°C DB -16°C WB

DB: сухой термометр  
WB: влажный термометр

### Примечание:

Расчетные условия эксплуатации  
 Охлаждение — Внутренний: 27°C DB, 19°C WB  
 Наружный: 35°C DB  
 Обогрев — Внутренний: 20°C DB  
 Наружный: 7°C DB, 6°C WB







---

HEAD OFFICE: TOKYO BLDG., 2-7-3, MARUNOUCHI, CHIYODA-KU, TOKYO 100-8310, JAPAN

SG79F398H02